



# Omni LTe

Sistema de Control y Seguridad

Incluye la Norma para Paneles de Control SIA CP-01  
Funcionalidades para la Reducción de Falsas Alarmas

## Manual de Instalación

WEB VERSION



## **ADVERTENCIAS Y PRECAUCIONES:**

- Lea y comprenda perfectamente todas las instrucciones. Siga todas las instrucciones y advertencias marcadas sobre el producto.
- No utilice estos productos cerca del agua, por ejemplo, cerca de bañeras, tinas, lavaderos o lavabos, fregaderos de cocina, tinas para lavandería, dentro de sótanos húmedos, o cerca de piscinas.
- Nunca introduzca objetos de ningún tipo a través de las aberturas de estos productos, ya que pueden hacer contacto con voltajes peligrosos.
- Nunca instale cableado o componentes de comunicaciones durante una tormenta eléctrica.
- Nunca instale componentes de comunicaciones en un local mojado, a menos que los componentes hayan sido diseñados específicamente para uso en locales mojados.
- Nunca toque alambres o terminales sin su cubierta, a menos que el cableado haya sido desconectado en el interfaz de la red.
- Use precaución cuando esté instalando o modificando cableado o componentes de comunicaciones.
- CONSERVE ESTAS INSTRUCCIONES.

# CONTENIDO

<b>INTRODUCCIÓN</b> .....	<b>1</b>
<b>PLANIFICACIÓN</b> .....	<b>1</b>
<b>INSTALACIÓN</b> .....	<b>2</b>
<b>SISTEMA DE CONEXIÓN DEL CONTROLADOR</b> .....	<b>2</b>
<b>ACERCA DE LAS ZONAS DE SEGURIDAD</b> .....	<b>4</b>
SISTEMAS DE CONEXIÓN DE LA ZONA DE ROBOS .....	4
<b>ACERCA DE LAS ZONAS DE INCENDIO</b> .....	<b>5</b>
DETECTORES DE HUMO DE DOS HILOS .....	6
DETECTORES DE HUMO DE CUATRO HILOS.....	6
<b>CONEXIONES TELEFÓNICAS</b> .....	<b>10</b>
CONEXIONES DE LÍNEA DE SUSCRIPTOR DIGITAL (DSL).....	10
<b>SISTEMA DE CONEXIÓN DE LA CONSOLA LCD</b> .....	<b>12</b>
<b>CONFIGURACIÓN DE LA CONSOLA</b> .....	<b>13</b>
DIRECCIÓN DE LA CONSOLA .....	13
ALARMA SONORA.....	13
CLIC DE TECLA .....	13
LUZ DE FONDO DE UNA TECLA .....	13
AJUSTE DE VISTA.....	13
<b>SALIDAS DE ALARMA SONORA</b> .....	<b>15</b>
SISTEMA DE CONEXIÓN DE ALARMA SONORA INTERNA .....	15
SISTEMA DE CONEXIÓN DE LA ALARMA SONORA EXTERIOR.....	15
<b>SALIDAS DEL CONTROLADOR</b> .....	<b>17</b>
<b>REINICIAR SALIDAS</b> .....	<b>17</b>
<b>APLICACIONES DE LAS SALIDAS</b> .....	<b>17</b>
APLICACIONES DE CONMUTACIÓN DE USO GENERAL .....	17
ACTIVACIÓN DE LA ALARMA SONORA .....	17
SALIDAS DEL COMUNICADOR.....	18
"ARMADO" Y "LISTO PARA ARMAR" .....	18
SALIDA CONMUTADA .....	18
TERMOSTATOS COMUNICANTES OMNISTAT .....	18
<b>INTERRUPTOR REMOTO ARMAR/DESARMAR</b> .....	<b>18</b>
<b>TERMOSTATOS OMNISTAT</b> .....	<b>20</b>
<b>MODULOS AHORRODARES DE ENERGÍA PROGRAMABLES</b> .....	<b>22</b>
<b>TEMPERATURA, TEMPERATURA EXTERIOR, Y HUMEDAD</b> .....	<b>23</b>
<b>PUERTOS SERIALES INCORPORADOS</b> .....	<b>26</b>
<b>PUERTO ETHERNET INTEGRADO</b> .....	<b>27</b>
DIRECCIÓN IP DEL CONTROLADOR, NÚMERO DE PUERTO Y CLAVE DE CIFRADO .....	27
DIRECCIÓN IP DEL CONTROLADOR .....	28
NÚMERO DE PUERTO DEL CONTROLADOR .....	28
CLAVE DE CIFRADO .....	28
CONEXIONES ETHERNET .....	29
CONECTARSE A UNA RED MEDIANTE PC ACCESS.....	29
<b>PROCEDIMIENTO DE PUESTA EN MARCHA DEL SISTEMA</b> .....	<b>32</b>
<b>SALIDA DE LA CONSOLA</b> .....	<b>32</b>
<b>SALIDA DEL TELÉFONO</b> .....	<b>32</b>
<b>SALIDA DE ZONA ANTIRROBO</b> .....	<b>33</b>
<b>SALIDA DE ZONA DE INCENDIO</b> .....	<b>33</b>
<b>COMPROBACIÓN DEL CLIENTE</b> .....	<b>33</b>
<b>EN CASO DE PROBLEMA</b> .....	<b>34</b>
CONSOLAS .....	34
CONTROLADOR .....	34

<b>COMUNICADOR DIGITAL .....</b>	<b>36</b>
<b>DESCRIPCIÓN DE IDENTIFICACIÓN DE CONTACTO .....</b>	<b>36</b>
<b>DESCRIPCIÓN DEL FORMATO 4/2 .....</b>	<b>37</b>
<b>FORMATO 3/1.....</b>	<b>37</b>
<b>INFORMES DE APERTURA Y CIERRE .....</b>	<b>37</b>
<b>CONFIGURACIÓN DEL INSTALADOR .....</b>	<b>38</b>
<b>CONTROL DE CONFIGURACIÓN.....</b>	<b>38</b>
CÓDIGO DE CASA X-10 .....	38
IDENTIFICACIÓN DE RED UPB .....	38
X-10 TRIFÁSICO .....	39
Conteo de Transmisión UPB.....	39
TIPOS DE SALIDAS.....	40
IDENTIFICACIÓN DE NODO DE Z-WAVE.....	41
<b>CONFIGURAR ZONAS .....</b>	<b>41</b>
RECEPTOR INALÁMBRICO .....	41
RESISTENCIAS DE ZONA .....	41
TIEMPO DE RESPUESTA DE ZONA .....	42
TIPOS DE ZONAS .....	42
TIPOS DE ZONAS DE BLOQUEO.....	43
DESCRIPCIÓN DE TIPOS DE ZONAS.....	43
<b>CONFIGURAR EL COMUNICADOR DIGITAL.....</b>	<b>47</b>
PRIMER NÚMERO TELEFÓNICO, PRIMER NÚMERO DE CUENTA .....	47
TIPO DE COMUNICADOR.....	47
AUDIO BIDIRECCIONAL .....	48
INFORME APERTURA/CIERRE.....	48
INFORME EXCLUIR / RESTABLECER.....	48
Tiempo de Informe de Falla de CA .....	48
TIEMPO DE PRUEBA AUTOMÁTICA .....	49
CÓDIGOS DE ALARMA (Formatos 4/2 y 3/1).....	49
<b>CONFIGURAR TEMPERATURAS.....</b>	<b>49</b>
PANTALLA DE TEMPERATURA .....	49
TIPO DE TERMOSTATO .....	49
IDENTIFICACIÓN DE NODO DE TERMOSTATO Z-WAVE.....	50
<b>CONFIGURAR MISCELÁNEOS.....</b>	<b>50</b>
CÓDIGO DEL INSTALADOR: .....	50
HABILITAR PC ACCESS .....	51
CÓDIGO DE PC ACCESS .....	51
NÚMERO TELEFÓNICO DE RELAMADA.....	51
RETARDO DE SIRENA EXTERIOR.....	51
RETARDO DE MARCACIÓN DE SALIDA .....	51
TIEMPO DE REINICIO DE ALARMA.....	52
CONFIRMACIÓN DE ARMADO .....	52
VERIFICACIÓN DE ALARMA CONTRA INCENDIOS .....	52
SUPERVISAR ALARMA SONORA INTERIOR .....	53
SUPERVISAR ALARMA SONORA EXTERIOR.....	53
HABILITAR TECLAS DE EMERGENCIA.....	53
PANTALLA DE HORA .....	53
PANTALLA DE DÍA .....	53
FRECUENCIA DE ALIMENTACIÓN DE CA .....	53
DETECCIÓN DE LÍNEA MUERTA .....	53
DETECCIÓN DE TELÉFONO DESCOLGADO .....	54
CONTESTAR DESPUÉS DE COLGAR .....	54
AJUSTE DEL RELOJ.....	54
MODELO Y VERSIÓN DE SOFTWARE .....	54
REINICIAR EEPROM (ROM PROGRAMABLE BORRABLE ELÉCTRICAMENTE) DEL SISTEMA.....	54
REINICIAR LA RAM DEL SISTEMA .....	54
DIRECCIÓN MAC ETHERNET .....	55
<b>EXPANSIÓN DE CONFIGURACIÓN .....</b>	<b>56</b>

DIRECCIÓN SERIAL.....	56
VELOCIDAD DE TRANSMISIÓN SERIAL 1 .....	56
FUNCIÓN SERIAL 1.....	56
VELOCIDAD DE TRANSMISIÓN SERIAL 2 – SERIAL 5 .....	56
FUNCIÓN SERIAL 2 – SERIAL 5.....	57
LEVITON Access Control.....	57
Dar de Alta Lectores de Control de Accesos.....	57
Eliminar Lectores de Control de Accesos.....	57
Tiempo de Apertura.....	58
Tiempo de salida.....	58
Tipo de Cerrojo.....	59
Armar/Desarmar Lector.....	59
<b>CONFIGURAR OPCIONES DE ZONA.....</b>	<b>60</b>
NÚMERO DE PARO AUTOMÁTICO .....	60
VENTANA DE ZONA CRUZADA .....	60
OPCIONES ZONA 1 – OPCIONES ZONA 32.....	60
<b>CUMPLIMIENTO DE LA NORMA SIA CP-01 .....</b>	<b>61</b>
<b>Requisitos Mínimos de Equipo para una Instalación que Cumple con CP-01:.....</b>	<b>62</b>
<b>ESPECIFICACIONES DEL Omni LTe .....</b>	<b>63</b>
<b>REQUISITOS DE INSTALACIÓN DE UNDERWRITER LABORATORIES (UL).....</b>	<b>64</b>
<b>CAPACIDAD DE RESERVA DE BATERÍA DE 24 HORAS.....</b>	<b>65</b>
<b>DIRECTRICES PARA LA INSTALACIÓN DE DETECTORES DE HUMO .....</b>	<b>66</b>
<b>APÉNDICE A – FORMATO DE REPORTE DE ID DE CONTACTO.....</b>	<b>67</b>
<b>APÉNDICE B - PÁGINA DE CÓDIGOS DEL COMUNICADOR DIGITAL.....</b>	<b>68</b>

## FIGURAS

FIGURA 1 - SISTEMA DE CONEXIÓN DEL CONTROLADOR.....	3
FIGURA 2 - DIAGRAMA GENERAL DE CONEXIONES.....	5
FIGURA 3 - CONEXIONES DE DOS ALAMBRES DE LA ZONA DE INCENDIO.....	7
FIGURA 4 - CONEXIONES DE CUATRO ALAMBRES DE LA ZONA DE INCENDIO .....	8
FIGURA 5 - CONEXIONES DE ENCHUFE RJ31X.....	10
FIGURA 6 - CONEXIONES DE ENCHUFE RJ31X.....	11
FIGURA 7 - CONEXIONES DE LA CONSOLA.....	13
FIGURA 8 - CONEXIONES DE ALARMA SONORA.....	15
FIGURA 9 - REINICIAR LAS SALIDAS DEL CONTROLADOR.....	16
FIGURA 10 - CONEXIONES DE INTERRUPTOR DE LLAVE REMOTO.....	18
FIGURA 11 – OMNISTAT2 CONEXIONES DE LOS TERMOSTATOS .....	19
FIGURA 12 - CONEXIONES DE SENSOR DE TEMPERATURA / HUMEDAD .....	21
FIGURA 13 - CONEXIONES DE PESM.....	22
FIGURA 14 - CONEXIONES RS-232.....	23
FIGURA 15 - CONEXIONES RS-485.....	24
FIGURA 16 - Red Local.....	26
FIGURA 17 - RED DE ÁREA LOCAL / DE ÁREA AMPLIA.....	27
FIGURA 18 - CONEXIONES DE RESERVA DE 24-HORAS .....	58

# INTRODUCCIÓN

La presente guía de instalación se propone como auxiliar en la instalación del Sistema de Control y Seguridad Omni LTe. El instalador deberá haber revisado a conciencia y entendido cabalmente el Manual del Propietario del Omni LTe, que incluye información importante con respecto a la configuración final del sistema. El presente manual da por sentado que el instalador tiene una comprensión básica de la instalación de un sistema de seguridad.

La presente guía se aplica a las versiones del controlador Omni LTe 20A00-70, -72 y -73. Consulte la sección de Requisitos de Underwriters Laboratories para obtener los pormenores en cuanto a la aplicación de cada uno de éstos. No instalar el Omni LTe y sus accesorios de acuerdo con los Requisitos UL que figuran en el presente manual y en el Manual del Propietario constituye una violación del Listado de la Marca.

## PLANIFICACIÓN

Antes de comenzar, su sistema deberá planificarse como se describe a continuación:

### 1. Zonas:

- Decida dónde habrá de ubicarse cada contacto o detector
- Decida qué zona ocupará
- Decida el tipo de zona para cada zona
- Junto con el cliente, decida qué descripciones de texto y voz se utilizarán. Consulte la tabla de descriptores de voz, de modo que pueda elegir palabras similares para el texto, a fin de evitar confundir al cliente.
- Para planificar la ubicación de los detectores de humo, consulte DIRECTRICES PARA INSTALAR DETECTORES DE HUMO

### 2. Consolas:

- Consulte al cliente con respecto a la ubicación de la consola. Debe haber un fácil acceso a la consola.

### 3. Alarma Sonora Interior y Sirena Exterior:

- Ubique ambas donde no puedan ser manipuladas.

### 4. Interruptores y Módulos de Iluminación y de Electrodomésticos.

### 5. Plano para termostatos, módulos ahorradores de energía y otras opciones.

### 6. Tome en cuenta dónde irá el controlador. Recuerde que necesita un tomacorriente doble no controlado por un interruptor, de preferencia en su propio circuito, situado a 1.50 metros del controlador.

# INSTALACIÓN

Revise su plan junto con el cliente.

1. Instale todo el sistema. Consulte las secciones de este manual para saber cómo instalar distintos componentes.
2. Siga los procedimientos de Puesta en Marcha y Comprobación.
3. Explique al cliente los fundamentos. Suministre todos los manuales y la documentación.
4. Dé seguimiento a su cliente para mantenerlo satisfecho.

## SISTEMA DE CONEXIÓN DEL CONTROLADOR

1. Cuando elija un lugar donde montar el controlador, tome en cuenta lo siguiente:
  - a. Un tomacorriente dúplex, de preferencia en su propio circuito, debe ubicarse a 1.50 metros del controlador para el transformador de corriente y el PIM (Módulo de Interfaz con Línea de Alimentación, por sus siglas en inglés) UPB o Módulo para Interfaz X-10 (si se usa).
  - b. El controlador debe quedar protegido de la intemperie, temperaturas extremas y ladrones.
2. CONECTE A TIERRA LA TERMINAL "CONEXIÓN A TIERRA" EN UN TUBO DE AGUA FRÍA O EN UNA VARILLA DE CONEXIÓN A TIERRA DE 1.20 METROS PARA CONSERVAR SU PROTECCIÓN TRANSITORIA INCORPORADA. USE ALAMBRE CALIBRE 14. LA PROTECCIÓN CONTRA TRANSITORIOS NO FUNCIONARÁ SI EL CONTROLADOR NO ESTÁ CONECTADO A TIERRA ADECUADAMENTE.
3. Conecte el transformador de corriente de 24VCA a las terminales de ENTRADA de 24VCA.
4. Conecte del cable de batería NEGRO a la terminal (-) de la batería. NO conecte el cable rojo en ese momento. NO invierta las conexiones; el fusible de la batería se fundirá. Advierta que la unidad NO SE ENCENDERÁ sólo con la batería.
5. Conecte el Módulo de Interfaz de Línea de Corriente (si se utiliza) al controlador Omni LTe:
  - a) UPB PIM (N/P: 36A00-1): Conecte un extremo del cable modular de 6 hilos en el conector marcado "J3" (SERIAL 3) en el controlador Omni LTe y el otro extremo en el conector modular del PIM.
  - b) Módulo de Interfaz X-10 (N/P: TW523): Conecte un extremo del cable modular de 4 hilos en el conector marcado "J7" (X-10) en el controlador Omni LTe y el otro extremo en el conector Modular de la Interfaz X-10.
6. Para esta configuración consulte la **FIGURA 1 (SISTEMA DE CONEXIÓN DEL CONTROLADOR)**.



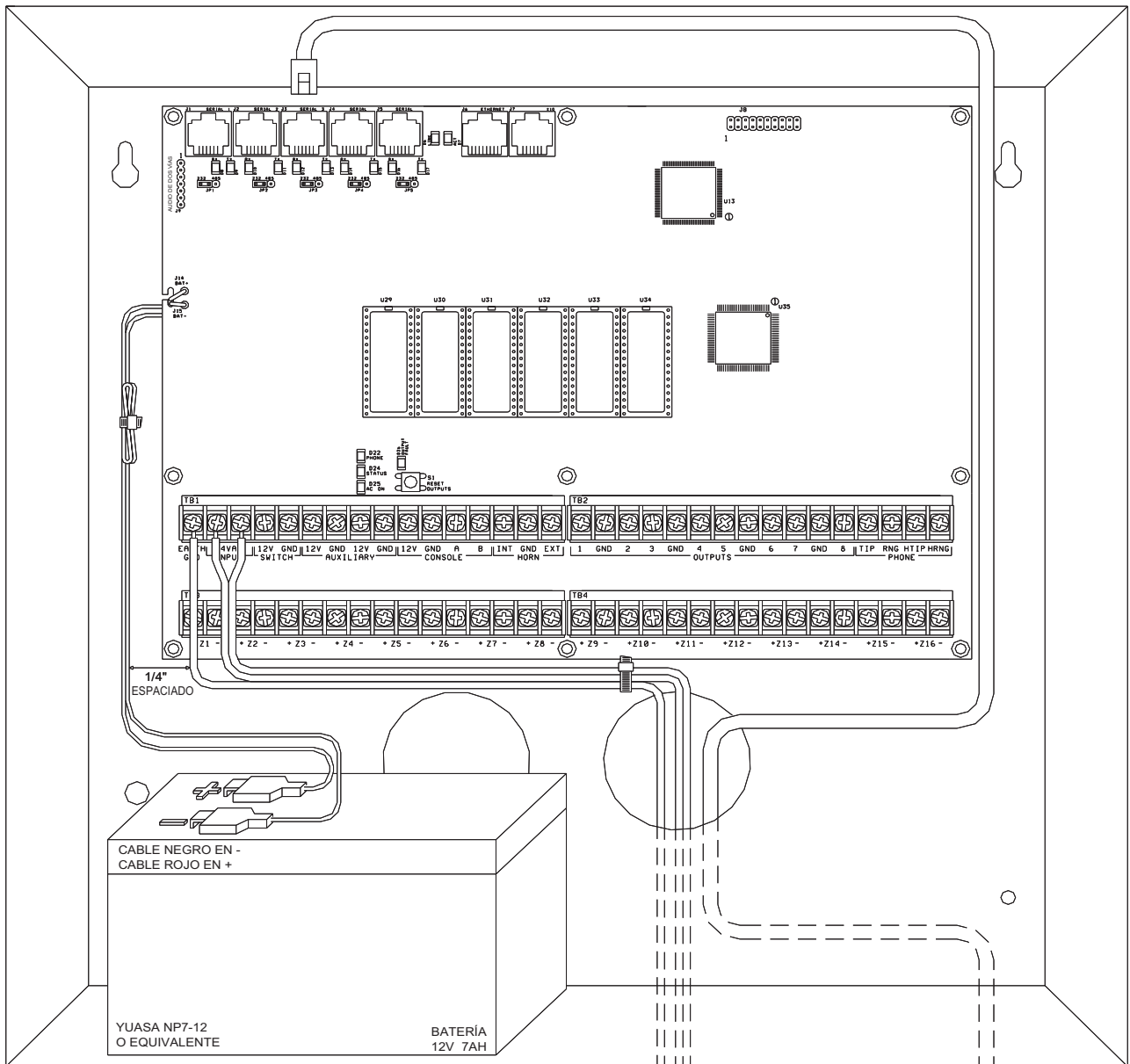

LA BATERÍA NO TIENE LÍMITE DE POTENCIA.  
 LOS CONDUCTORES DE LA BATERÍA DEBEN ESTAR  
 SEPARADOS DE TODO EL DEMÁS CABLEADO CON  
 LÍMITE DE POTENCIA/CLASE II EN EL GABINETE  
 POR LO MENOS CON UNA DISTANCIA DE 6.35 MM.

TUBERÍA DE AGUA FRÍA  
 O VARILLA A TIERRA

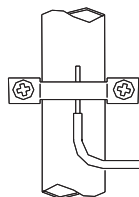

EL MÉTODO DE CONEXIÓN A TIERRA DEBE  
 ESTAR EN CONFORMIDAD CON EL CÓDIGO  
 ELÉCTRICO NACIONAL, ANS/INFPÁ 70.

CABLE CALIBRE 14



REVERÉ  
 MODELO RT-2440SL  
 O EQUIVALENTE

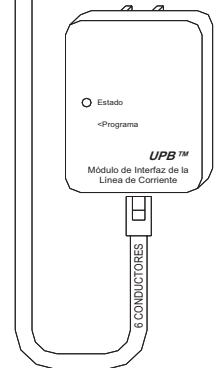

**FIGURA 1 - SISTEMA DE CONEXIÓN DEL CONTROLADOR**

## ACERCA DE LAS ZONAS DE SEGURIDAD

Cada una de las 32 zonas de seguridad (16 alámbricas o 16 inalámbricas, o ambas) de un sistema Omni LTe pueden configurarse como una zona de robo, zona de incendio, zona de temperatura o una entrada auxiliar. Sin embargo, las Zonas 1-4, son las únicas entradas que pueden usarse con detectores de humo de 2 hilos. Las Zonas 9-16 son las únicas entradas que pueden configurarse como un PESM (Módulo Ahorrador de Energía Programable).

Para todas las zonas es necesario una resistencia de fin de línea de 1000-ohms, a menos que el dispositivo de Configuración RESISTENCIAS DE ZONA se configure en "No". Si el elemento de Configuración RESISTENCIAS DE ZONA está inhabilitado, todas las zonas, salvo de Incendio Supervisada y Gas, no usarán una resistencia de fin de línea. En esta configuración, todos los interruptores de zona (salvo de zona Supervisada de Incendio y Gas) deberán, por lo normal, estar cerrados (abiertos para una alarma). Si cualquier zona debe tener un interruptor que por lo normal esté abierto (cerrado para una alarma; distinto de zona Supervisada de Incendio y Gas), el dispositivo de Configuración RESISTENCIAS DE ZONA deberá estar ajustado en "Sí" y todas las zonas deberán tener una resistencia externa de fin de línea de 1000-ohms.

El tipo de zona para cada zona se selecciona en el menú CONFIGURACIÓN DEL INSTALADOR o mediante el uso del software PC ACCESS.

El sistema admite una máxima resistencia de zona, excluyendo la resistencia de final de línea, de 150 ohms. El ajuste configurado para las resistencias DE ZONA ES "Sí". Los ajustes configurados para todas las entradas de zona de un controlador Omni LTe se configuran como entradas Auxiliares.

El Omni LTe puede ampliarse a 32 zonas mediante la adición de un Receptor Inalámbrico de 16 Zonas.

## SISTEMAS DE CONEXIÓN DE LA ZONA DE ROBOS

El sistema Omni LTe admite conmutadores tanto normalmente abiertos como normalmente cerrados. La mayoría de los contactos diseñados para puertas, ventanas, detectores de movimiento, detectores de rotura de cristales y otros dispositivos de seguridad cumplen este requisito. Una resistencia externa de 1000-ohms de fin de línea debe usarse para las zonas de robo si RESISTENCIAS DE ZONA se configura en "Sí".

1. Al usar un conmutador normalmente abierto, una resistencia de fin de línea de 1000-ohms debe conectarse en paralelo con la zona que se esté usando. La resistencia de bucle máxima excluyendo la resistencia de fin de línea no deberá rebasar los 150 ohms. Las resistencias DE ZONA deben configurarse en "Sí".
2. Al usar un conmutador normalmente cerrado, una resistencia de fin de línea de 1000-ohms deberá conectarse en serie con la zona que se está usando si las resistencias DE ZONA están configurados en "Sí". Si las resistencias DE ZONA están configuradas en "No", no se usa la resistencia de fin de línea de 1000-ohms. La resistencia de bucle máxima excluyendo la resistencia de fin de línea no deberá rebasar los 150 ohms.
3. Encender detectores de movimiento desde el AUXILIAR DE 12V.
4. Las zonas que no se utilizan pueden dejarse abiertas, y deben dejarse en el ajuste configurado de los tipos de zona AUXILIAR.
5. Cuando las Zonas 1-4 están configuradas diferente a una zona Supervisada de Incendio o Gas, los Puentes (Jumpers) de Zona (JP11-JP14) deben estar en la posición NRM (normal).
6. Para las configuraciones de las zonas antirrobo, consulte la **FIGURA 2 (DIAGRAMA GENERAL DE CONEXIONES)**.



## DETECTORES DE HUMO DE DOS HILOS

El Omni LTe admite detectores de humo de dos hilos conectados a las Zonas 1-4.

1. Use detectores de humo de dos hilos, normalmente abiertos (cerrados en caso de alarma) de tipo "SISTEMA" (**Consulte** - el Cuadro sobre la Compatibilidad de Detectores de Humo de 2 Hilos).
2. Los detectores de humo deben conectarse a las Zonas 1-4 y configurarse como una Zona Supervisada de Incendios.
3. Debe utilizarse una resistencia de fin de línea externa de 1000-ohm.
4. Conectar al CONMUTADOR DE 12V o a una salida configurada como SALIDA DE CORRIENTE CONMUTADA.
5. Los Puentes de Zona correspondientes (JP11-JP14) deben estar en la posición SMK (humo).
4. Para esta configuración, consulte la **FIGURA 3 (CONEXIONES DE ZONA DE INCENDIO, DOS HILOS)**.

Identificador de compatibilidad de detectores de humo: A

Modelos de Detectores	Fabricante del Detector	Número Máximo de Detectores por Zona
2W-B 2WT-B	Sensor del Sistema, Departamento de Honeywell International Inc. no constituido en sociedad	10
DS260 DS282 DS282S DS282TH DS282THS DS250 DS250TH	Sistemas de Seguridad Bosch	10
F220-P F220-PTH F220-PTHC DS230 DS230F	Sistemas de Seguridad Bosch	8
429AT 521B (SW 1 "ENCENDIDO") 521BXT (SW 1 "ENCENDIDO") 521NB (6V) 521NBXT (6V)	GE Security Inc.	10

### Cuadro de Compatibilidad de Detectores de Humo de 2 Hilos

## DETECTORES DE HUMO DE CUATRO HILOS

El Omni LTe admite detectores de humo de cuatro hilos conectados a cualquier zona (1-16).

1. Utilice detectores de humo tipo "SISTEMA" normalmente abiertos (cerrados para una alarma), de cuatro hilos (System Sensor 2112/24TR o equivalentes), con valor nominal de 8 - 14VCD.
2. Para las instalaciones UL, es necesario un Módulo de Relé de Supervisión de Alimentación de fin de línea (System Sensor A77-716B o equivalente). Instale la resistencia de fin de línea de 1000-ohms como se muestra.
3. Encienda el detector de humo desde el CONMUTADOR 12V o una Salida configurada como SALIDA DE CORRIENTE CONMUTADA.
4. Cuando esté conectado a las Zonas 1-4, el Puente de Zona adecuado (JP11-JP14) deberá estar en la posición SMK (humo).

**NOTA:** Los detectores de humo conectados a las Zonas 1-4 están cableados de manera distinta a los conectados a las Zona 5-48. Para cada configuración, consulte la **FIGURA 4 (CONEXIONES DE ZONA DE INCENDIO, CUATRO HILOS)**.

CUANDO EL Z1-Z4 ES CONFIGURADO COMO UNA ZONA SUPERVISADA DE INCENDIO O GAS, LOS JUMPERS DE LA ZONA CORRESPONDIENTE J11-J14 DEBEN ESTAR EN LA POSICIÓN "SMK"

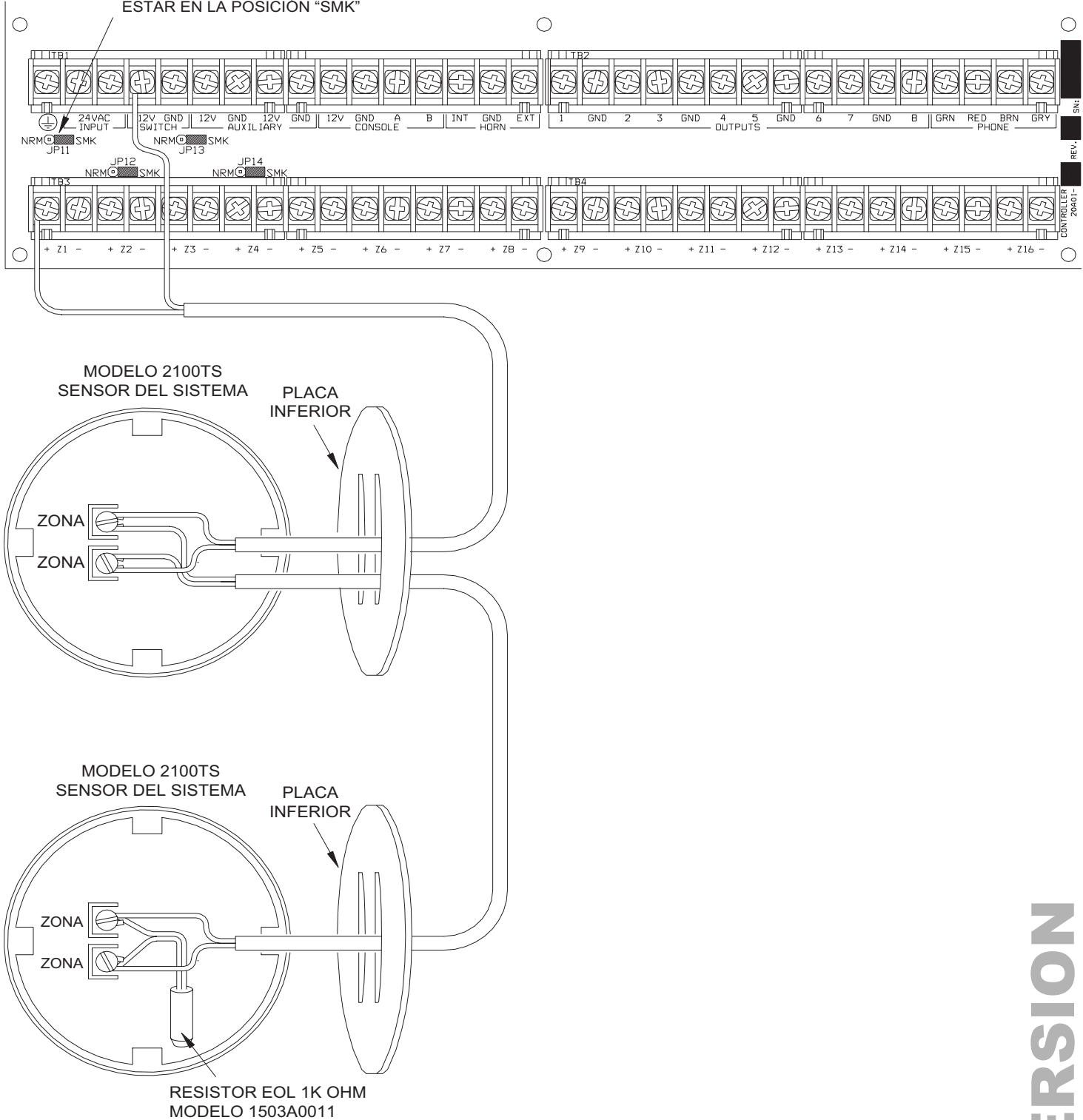

**FIGURA 3 - CONEXIONES DE DOS HILOS DE LA ZONA DE INCENDIO**

CUANDO EL Z1-Z4 ES CONFIGURADO COMO UNA ZONA SUPERVISADA DE INCENDIO O GAS, LOS JUMPERS DE LA ZONA CORRESPONDIENTE J11-J14 DEBEN ESTAR EN LA POSICIÓN "SMK"

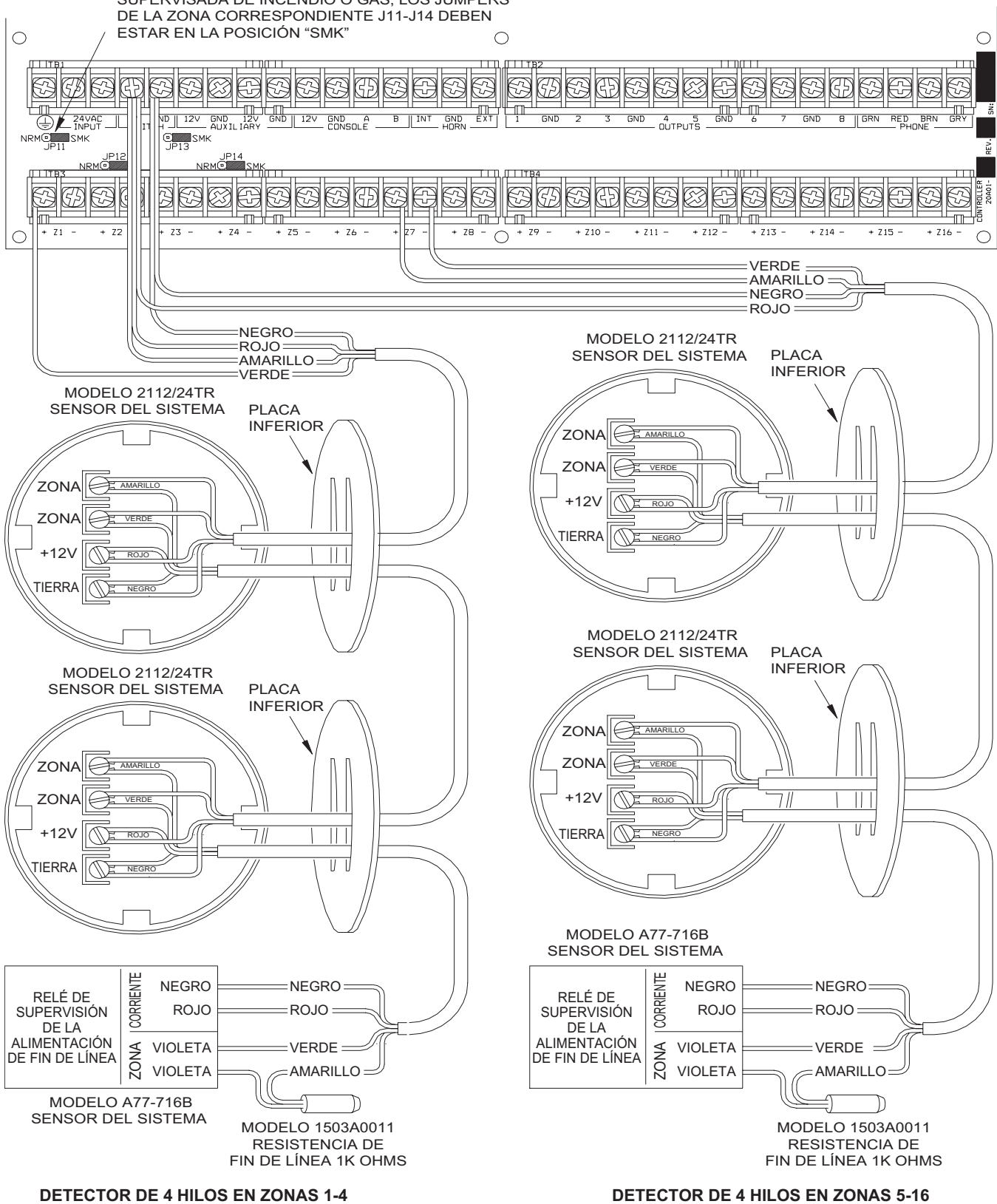

**FIGURA 4 - CONEXIONES DE CUATRO HILOS DE LA ZONA DE INCENDIO**

## CONEXIONES TELEFÓNICAS

1. Si la empresa de telefonía ha suministrado un enchufe RJ31X, probablemente está cableado correctamente y el controlador puede conectarse enchufando el cable telefónico de 8 hilos suministrado en el enchufe RJ31X. El otro extremo del cable está separado en hilos. Los cables, verde, rojo, café y gris deben conectarse al controlador en las terminales asignadas debajo de la parte del tablero marcada 'TELÉFONO'.
2. Si es requisito, instale el enchufe RJ31X suministrado como se muestra en el siguiente diagrama. La polaridad debe ser la correcta para el funcionamiento adecuado de la funcionalidad de acceso telefónico.
3. ES IMPRESCINDIBLE QUE LA LÍNEA TELEFÓNICA QUE ENTRA EN LA CASA ESTÉ CONECTADA A UN DISIPADOR DE VOLTAJE (PROTECTOR DE TRANSITORIOS) ATERRIZADO FUERA DE LAS INSTALACIONES. ES RESPONSABILIDAD DE LA EMPRESA DE TELEFONÍA SUMINISTRAR ESTE DISIPADOR DE VOLTAJE.
4. INSPECCIONAR LAS LÍNEAS TELEFÓNICAS ENTRANTES. LO PRIMERO QUE DEBEN HACER ES, DIRIGIRSE HACIA UNA CABINA PEQUEÑA FUERA DE LAS INSTALACIONES. DESDE ESTA CABINA, DEBE SALIR UN CABLE PESADO DE CONEXIÓN A TIERRA HACIA UN TUBO DE AGUA FRÍA O UNA VARILLA DE CONEXIÓN A TIERRA POR SEPARADO.
5. SI FALTARA UN DISIPADOR DE SOBREVOLTAJE O EL CABLE DE CONEXIÓN A TIERRA, PIDA AL CLIENTE QUE INSISTA A LA EMPRESA DE TELEFONÍA QUE LE INSTALE UNO EN ARAS DE LA SEGURIDAD DEL CLIENTE.
6. AL CABLEAR UN ENCHUFE RJ31X, ASEGÚRESE DE QUE LAS LÍNEAS TELEFÓNICAS ENTRANTES SE DIRIJAN AL DISIPADOR DE SOBREVOLTAJE DE LA EMPRESA DE TELEFONÍA ANTES DE QUE SE DIRIJAN AL ENCHUFE RJ31X.
7. Cuando el RJ31X está instalado como se muestra, ubique los cables separados en hilos verde, rojo, café y gris que salen del cable telefónico conductor de 8 hilos y conéctelos a la sección del controlador Omni LTe marcada 'PHONE' ('TELÉFONO'). Enchufe el extremo modular del cable en el enchufe RJ31X. De ser necesario, doble la pestaña hacia arriba en la clavija para asegurar un ajuste apretado que no se salga.
8. Verifique lo siguiente si tiene problemas durante la comprobación: Con el sistema en funcionamiento, el enchufe RJ31X conectado adecuadamente y todos los teléfonos colgados, el LED DE TELÉFONO, ubicado en la esquina superior izquierda del controlador, deberá estar APAGADO. Si está encendido, invierta los cables ROJO y VERDE tanto de los teléfonos de la casa como los cables de la empresa de telefonía en el enchufe RJ31X. Cuando el receptor se detecta en cualquier teléfono, se encenderá el LED DE TELÉFONO. Cuando la línea telefónica timbre, se encenderá el LED DE TELÉFONO.
9. Si se accede al Omni LTe desde un teléfono de la casa, el Omni LTe desconectará los teléfonos de las líneas de la empresa de telefonía y suministrará su propio voltaje de habla a los teléfonos. En este caso, el LED DE TELÉFONO estará encendido.
10. Para esta configuración, consulte la **FIGURA 5 (CONEXIONES DEL ENCHUFE RJ31X)**.

## CONEXIONES DE LÍNEA DE SUSCRIPTOR DIGITAL (DSL)

Cuando el Omni LTe se conecta a una Línea de Suscriptor Digital (DSL), debe utilizarse un Divisor DSL para suministrar salidas separadas para voz filtrada (teléfono) y DSL (datos). Es necesario dividir la voz y los datos por las siguientes razones:

1. Las mayores frecuencias de la señal DSL no deben pasar por el controlador Omni LTe. Ello puede causar problemas con la detección de DTMF y el marcador digital.
2. Siempre que se accede al Omni LTe desde un teléfono de la casa, el Omni LTe desconectará los teléfonos de las líneas de la empresa de telefonía (en este caso la línea DSL). Cuando eso ocurre, la conexión DSL se pierde temporalmente.

Para esta configuración, consulte la **FIGURA 6 (CONEXIONES DE DIVISOR DSL)**.

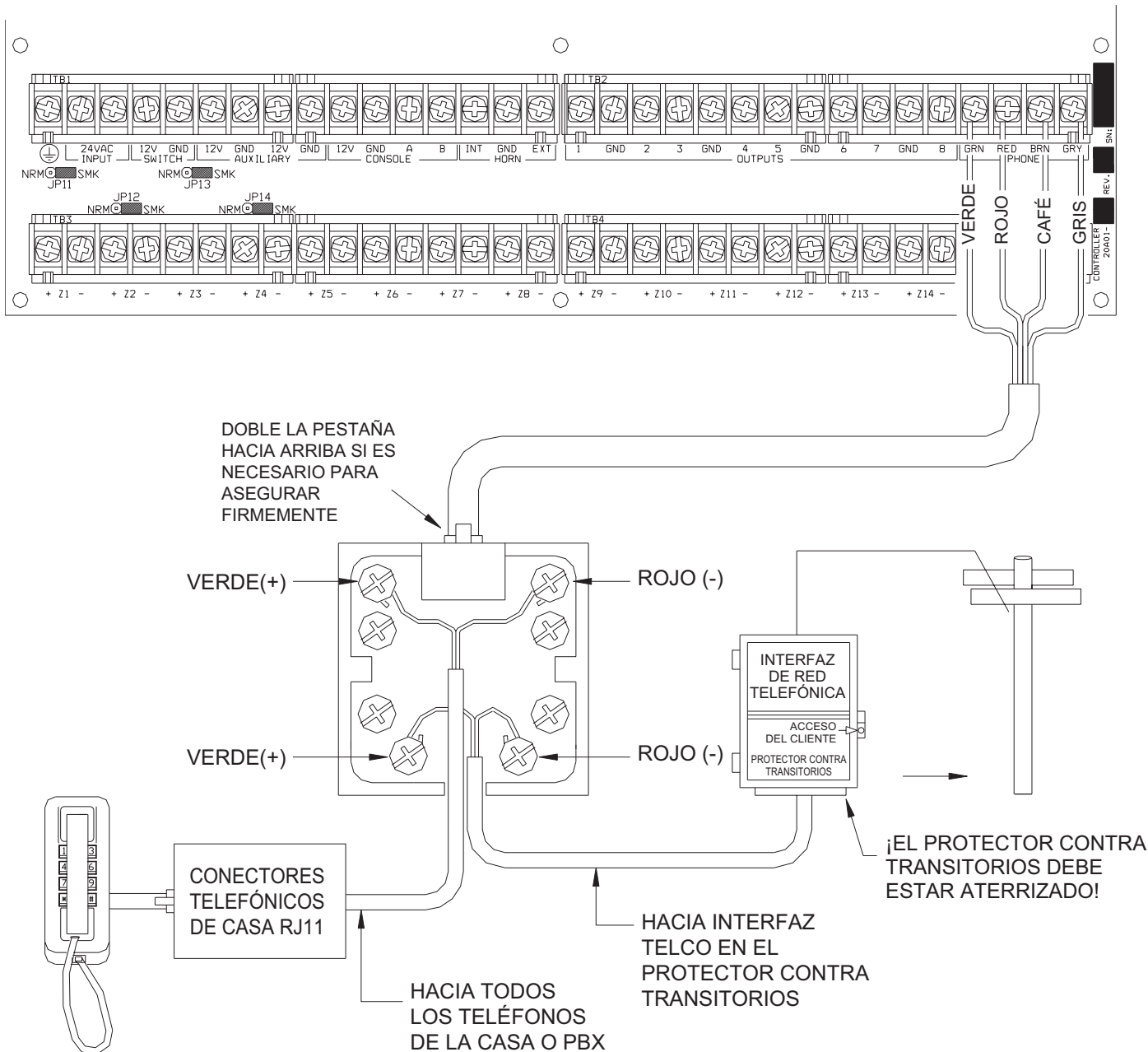

**FIGURA 5 - CONEXIONES DE ENCHUFE RJ31X**



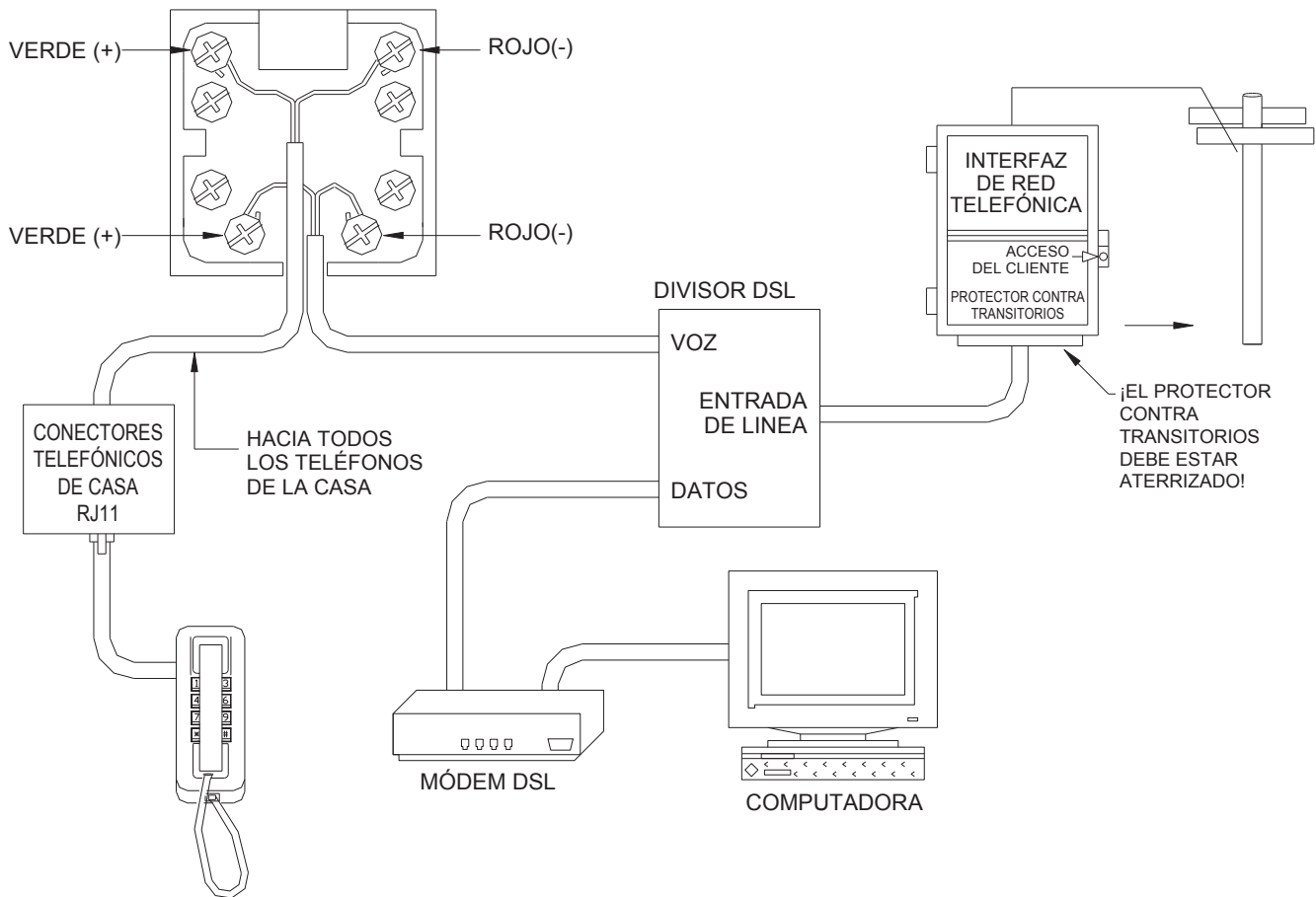

**FIGURA 6 - CONEXIONES DE ENCHUFE RJ31X**

### SISTEMA DE CONEXIÓN DE LA CONSOLA LCD

1. 4 Consolas de LCD (Modelos 33A00-1, 33A00-4, 11A00-1, 11A00-2, 11A00-9 y 15A00) como MÁXIMO por sistema, sujeto a la disponibilidad de la alimentación.
2. Utilice cable conductor de 4 hilos calibre 22, con una longitud máxima de 305 metros. Las consolas pueden conectarse de manera directa o en conexión de margarita. Esta longitud deberá dividirse entre el número total de consolas al final del tramo. Por ejemplo, para 8 consolas, la longitud máxima se reduce a unos 38 metros. Todas las Consolas con LCD se conectan a los mismos 4 hilos, +12, GND, A, B.
3. La consola deberá montarse de tal modo que la LCD esté a nivel de los ojos o ligeramente por arriba de éstos. Las consolas deberán estar fuera del alcance de niños pequeños. Una buena altura es de aproximadamente 1.50 metros desde el piso hasta el gabinete de la consola.
4. Quite la parte delantera de la consola de la placa trasera (las ranuras de la parte inferior de la consola liberarán la placa posterior, use un destornillador). Monte la placa posterior a la pared. Los orificios de montura están diseñados para ajustarse a una caja de distribución eléctrica sencilla o doble, o directamente a la pared. Tire de los cables desde el muro por la abertura de la placa trasera. Empalme los hilos en el cable suministrado. Conecte el cable al conector situado en el tablero de la consola (J1). Encaje a presión la cara delantera de la consola en la placa trasera. Quite la película protectora del lente de la LCD.
5. Para esta configuración, consulte la **FIGURA 7 (CONEXIONES DE LA CONSOLA)**.

## CONFIGURACIÓN DE LA CONSOLA

La consola cuenta con distintas opciones de funcionamiento que pueden configurarse desde ésta de acuerdo con las preferencias del usuario. Si se utiliza más de una consola, es necesario que asigne a cada consola una dirección diferente. Puede modificar la dirección de la consola mediante el modo de configuración de consola.

Para entrar en el modo de configuración de la consola, pulse y mantenga pulsadas simultáneamente las teclas 4 y de flecha hacia arriba (↑) durante aproximadamente 1 segundo. La consola emitirá 5 pitidos y entrará en el modo de configuración. La línea superior de la pantalla le indicará lo que está haciendo, ello seguido por la configuración actual. La línea inferior mostrará un menú así como las opciones que usted tiene. La esquina inferior derecha de la pantalla constituye la flecha (las flechas) de dirección. En donde sea posible, los caracteres de flecha hacia arriba (↑), hacia abajo (↓) y bicéfala (↕) se muestran en la pantalla de la consola para indicar qué teclas de flecha pueden pulsarse en ese momento. Pulse la tecla de flecha hacia abajo (↓) para avanzar al siguiente dispositivo. Pulse la tecla de flecha hacia arriba (↑) para volver al dispositivo anterior.

## DIRECCIÓN DE LA CONSOLA

Si instala más de una consola, cada una deberá configurarse a direcciones diferentes. La dirección preconfigurada es (1) - esto es adecuado sólo si se utiliza una consola. Las opciones que figuran en la parte inferior son 1-16. Al hacer su elección, elija una dirección entre 1-4, y pulse la tecla # (numeral).

## ALARMA SONORA

Si no desea oír la alerta sonora en la consola por ninguna razón, la opción de alarma sonora puede apagarse. Seleccione (0) para APAGAR o (1) para ENCENDER, luego pulse la tecla #.

## CLIC DE TECLA

La alarma sonora hace un clic cada vez que se pulsa una tecla. Esta opción también puede apagarse. Seleccione (0) para APAGAR o (1) para ENCENDER, luego pulse la tecla #.

## LUZ DE FONDO DE UNA TECLA

Las teclas del teclado numérico de la consola están iluminadas. Las teclas pueden no iluminarse nunca, iluminarse siempre, o sólo iluminarse cuando la LCD está iluminada. Seleccione (0) APAGAR, (1) para ENCENDER, o (2) TEMPORIZAR, luego pulse la tecla #.

## AJUSTE DE VISTA

Esta opción es un ajuste del ángulo de visión de la LCD. Se ha configurado en la fábrica en su mejor valor, sin embargo, quizás usted desee retocar ligeramente. Esta pantalla tiene 20 niveles de ajuste. Seleccione (1) para un menor ángulo de visión, o (2) para un mayor ángulo de visión.

## IDIOMA

Esta opción es para mostrar en pantalla el texto de 'configuración de consola' en la LCD en inglés, francés, italiano o español. Seleccione uno de los idiomas, luego pulse la tecla #.

## SALIR DEL MODO DE CONFIGURACIÓN

Para salir del Modo Configuración, pulse y mantenga pulsadas simultáneamente las teclas 4 de flecha hacia arriba (↑) durante aproximadamente 1 segundo. La consola volverá a su funcionamiento normal. Quizás deba pulsar (\*) para restablecer la pantalla.

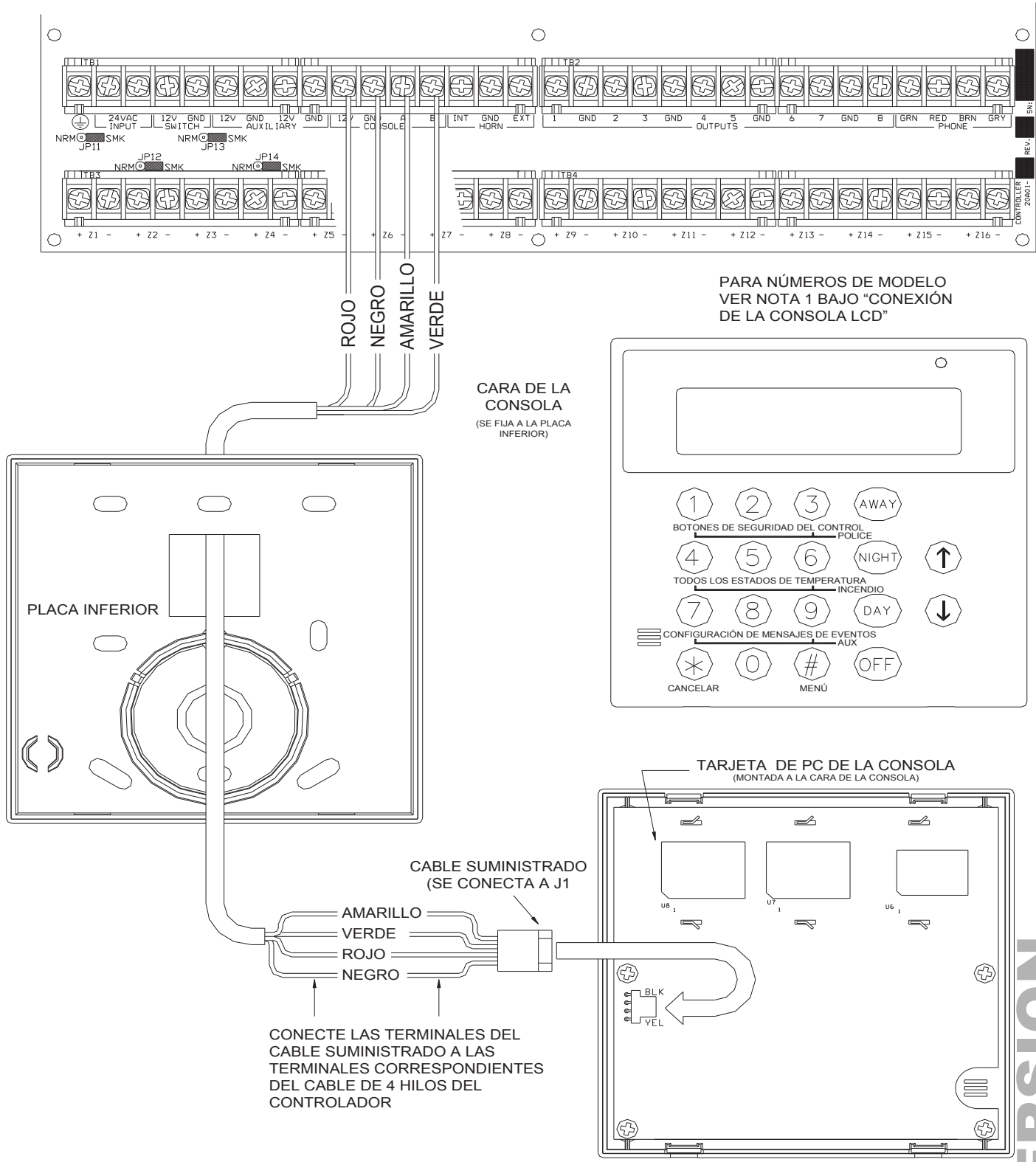

**FIGURA 7 - CONEXIONES DE LA CONSOLA**

## SALIDAS DE ALARMA SONORA

La Salida de Bocina suministra 12VCD para alimentar campanas, sirenas piezoeléctricas, sirenas auto-contenidas y excitadores de sirena (no conecte los altavoces a la Salida de Bocina). Las alarmas sonoras pueden como **MÁXIMO**, dividirse entre Salidas de Bocina Interior y Exterior - (Consulte las Especificaciones para el Clasificaciones UL). Use un relé conectado a un suministro de alimentación si es necesario un mayor consumo de corriente.

## SISTEMA DE CONEXIÓN DE ALARMA SONORA INTERNA

1. Localice la alarma sonora interior en una ubicación central. La alarma sonora es muy intensa. No la instale en una habitación en la que niños o animales pequeños podrían quedar atrapados si se activa la alarma.
2. La Salida de Bocina Interior monitoriza el cableado hacia campanas y sirenas. Cuando esté habilitada, informará sobre problemas y realizará una marcación digital de salida cuando se detecte un problema de cableado abierto, corto, o de otro tipo, en el circuito de campana supervisado. Cuando se haya violado, el siguiente problema se mostrará en la pantalla de la consola, "PROBLEMA DE SEGURIDAD, INCENDIO, AHORA".
3. Para las aplicaciones de alarma contra incendios residenciales del Listado de UL, debe utilizarse la Señal Multitonos Wheelock Modelo MT-12/24-R que figura en el listado, y la funcionalidad "SUPERVISAR ALARMA SONORA INTERIOR" debe configurarse en "ENCENDIDA".
4. Para las conexiones, consulte la **FIGURA 8 (CONEXIÓN DE ALARMA SONORA)**.

## SISTEMA DE CONEXIÓN DE LA ALARMA SONORA EXTERIOR

1. Si se utilizan, conecte los interruptores de seguridad a una zona de seguridad con una resistencia de fin de línea de 1000-ohms.
2. La Salida de la Bocina Exterior monitoriza el cableado hacia campanas y sirenas. Cuando está habilitada, informará sobre problemas y efectuará una marcación de salida digital cuando en el circuito de campana supervisada se detecte un problema de cableado abierto, corto o de otro tipo. Cuando se haya violado, el siguiente problema se mostrará en la pantalla de la consola, "PROBLEMA DE SEGURIDAD, INCENDIO, AHORA".
3. Para habilitar la supervisión de la Salida de Bocina Exterior, la funcionalidad "SUPERVISAR ALARMA SONORA EXTERIOR" debe estar configurada en "ENCENDIDA".
4. Para las conexiones, consulte la **FIGURA 8 (CONEXIÓN DE ALARMA SONORA)**.

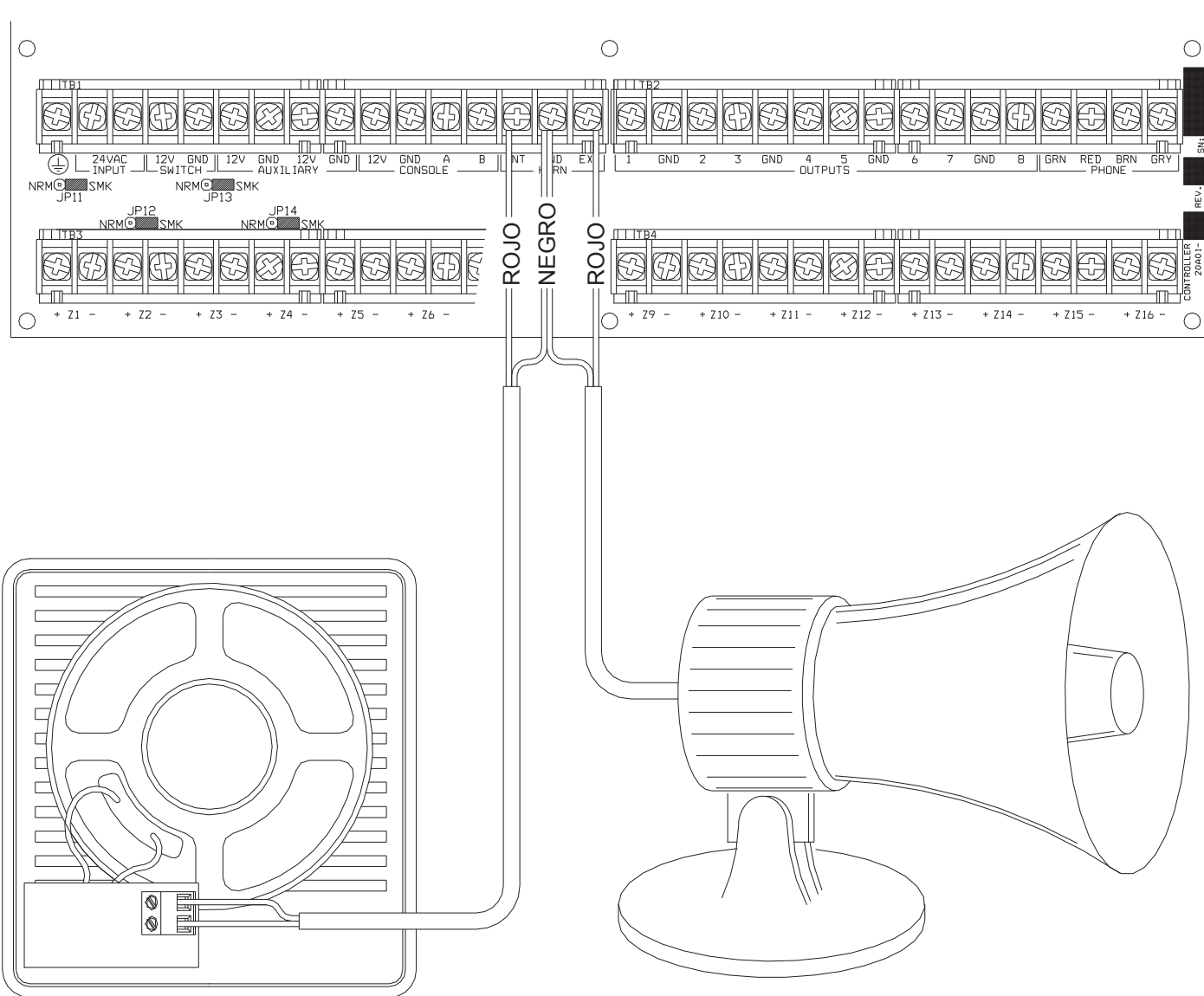

**FIGURA 8 - CONEXIONES DE ALARMA SONORA**

## SALIDAS DEL CONTROLADOR

El Omni LTe ofrece 8 salidas de voltaje cableadas, programables y dos salidas de voltaje de bocinas. Estas salidas son programables para los siguientes tipos de salidas:

- Aplicaciones de conmutación de uso general de bajo voltaje (12VCD) - Unidades 33 - 40
- Accionamiento de alarma sonora (un disparador para excitadores de sirena y voz, ANTIRROBO e INCENDIO)
- Salidas de comunicador (radio, celular o cualquier otro tipo de comunicador auxiliar)
- Salidas 'ARMADO' y 'LISTA PARA ARMAR'
- Salida Conmutada (para alimentar los detectores de humo y alternar alimentación a dispositivos de bloqueo)

Las Salidas 1 - 8 pueden suministrar un **máximo** de 100 mA cada una. Estas salidas se incluyen en la carga total de DISPOSITIVOS, y no puede ser mayor de 1A. Si la Alarma Sonora Exterior está configurada para un Tipo de Salida, las salidas de BOCINA pueden suministrar un **máximo** de 1A. Las salidas de BOCINA se incluyen en la carga total de BOCINAS, que no puede ser mayor de 1A.

## REINICIAR SALIDAS

Las Salidas 1-8 están protegidas de una condición de sobrecarga. Si ocurre una condición de sobrecarga en una salida, se desconectará, (la salida suministrará 0V). Cuando esto ocurra, se encenderá el LED "Falla de Salida" (D26) (marcado con la "A" en la Figura 8). Para reiniciar la salida, quite el dispositivo que esté causando la condición de sobrecarga, luego pulse el Interruptor "Reiniciar Salidas" (S1) (marcado con "B" en la Figura 9).

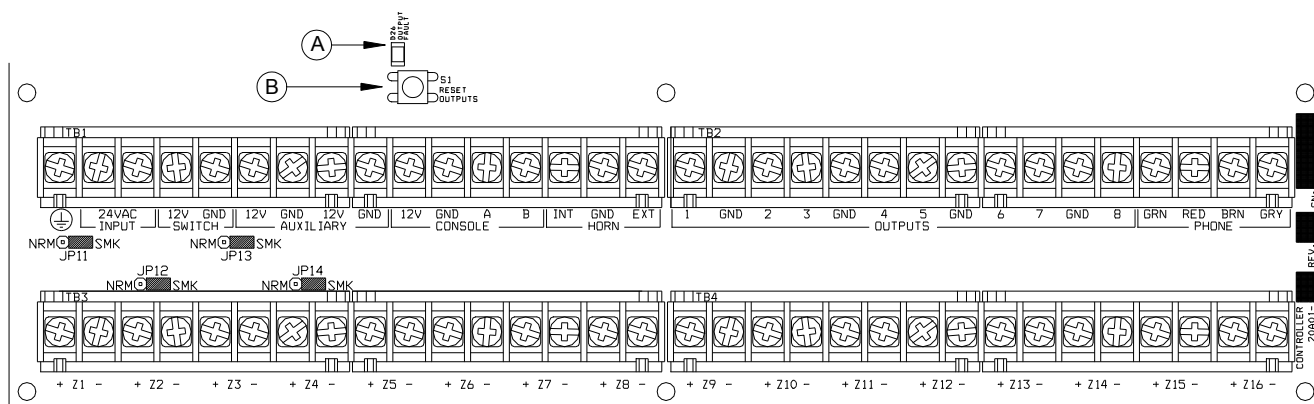

**FIGURA 9 - REINICIAR LAS SALIDAS DEL CONTROLADOR**

## APLICACIONES DE LAS SALIDAS

### APLICACIONES DE CONMUTACIÓN DE USO GENERAL

Esta salida suministrará 12VCD a la terminal de salida cuando su unidad correspondiente esté ENCENDIDA. La Salida 1 se denomina para la Unidad 33 hasta la Salida 8 que es la Unidad 40. Puede utilizarse en la activación de relés para muchas aplicaciones, incluso encender válvulas rociadoras e iluminación de bajo voltaje.

### ACTIVACIÓN DE LA ALARMA SONORA

Esta salida puede usarse como disparador para excitadores de sirena y voz. Cuando un disparador necesita una entrada aparte en caso de robo e incendio, usted puede configurar esta salida para suministrar un disparador de voltaje al excitador.

## SALIDAS DEL COMUNICADOR

Esta salida puede utilizarse para comunicaciones por radio o cualquier otro tipo de comunicaciones auxiliares para reforzar los marcadores integrados, tanto digitales como de voz. Cualquier dispositivo de comunicaciones puede utilizarse con el Omni LTe, siempre y cuando sea alimentado por 12VCD, cuente con entradas accionadas de 12VCD, y tenga 2 (o más) canales.

Las salidas de 'Comunicador' se activan 3 segundos antes de que el marcador del Omni LTe comience a marcar, ya sea usando su marcador integrado digital o por voz.

Los siguientes eventos activarán la salida ROBO: Alarmas antirrobo (incluso zonas de pánico), emergencias Auxiliares, emergencias de Policía, y alarmas de Coacción. Las alarmas contra incendios y las emergencias de incendios activarán la salida INCENDIO.

**Nota:** La Alarma Sonora, tanto Interior como Exterior genera 12VCD en un patrón temporal de 3 impulsos.

## "ARMADO" Y "LISTO PARA ARMAR"

**ARMADO:** Cuando el sistema está activado en cualquier modo de seguridad (AUSENTE, NOCHE, DÍA, o VACACIONES), la salida está activa. Suele utilizarse para activar un LED rojo para indicar que el sistema está 'activado'.

**LISTA PARA ARMAR:** Cuando todas las zonas de seguridad están seguras, ninguna zona está excluida y el sistema está en el modo 'APAGADO', esta salida está activa. Suele usarse para activar un LED verde para indicar que el sistema está 'LISTO PARA ARMAR'.

## SALIDA CONMUTADA

Esta salida se utiliza para alternar corriente a dispositivos de bloqueo cuando el sistema está armado o desarmado. Esta salida reiniciará los detectores de humo cuando el sistema esté armado o desarmado después de una alarma.

## TERMOSTATOS COMUNICANTES OMNISTAT

Cuando se usan termostatos Omnistat, la Salida 8 se emplea para la comunicación hasta con 4 termostatos. Cuando se usa con termostatos Omnistat, no hay necesidad de configurar esta salida. Puede dejarse en el ajuste configurado de "Uso General".

## INTERRUPTOR REMOTO ARMAR/DESARMAR

1. Si se desea, puede conectarse al sistema ya sea un interruptor de llave, un teclado numérico o un interruptor de alternancia para armar/desarmar, todos remotos. El dispositivo debe tener un interruptor de tipo cierre momentáneo.
2. Configure una de las entradas de zona como zona ENTRADA DE INTERRUPTOR DE LLAVE. Un gabinete de los contactos de interruptor alternará el modo de armado entre APAGADO y AUSENTE (los retardos de Entrada y Salida siguen activos).
3. Configure una de las salidas como "ARMADA" y otra salida como "LISTA PARA ARMAR". Estas salidas se usan para activar un LED rojo o verde con base en el estado del sistema de alarma. Las salidas "ARMADA" Y "LISTA PARA ARMAR" pueden suministrar un **máximo** de 100 mA cada una. Estas salidas se incluyen en la carga total de DISPOSITIVOS, que no puede ser mayor de 1 A.
4. Para esta configuración consulte la **FIGURA 10 (CONEXIÓN DE INTERRUPTOR DE LLAVE REMOTO)**.

NOTA: En instalaciones certificadas por UL, deberá utilizarse el interruptor de llave Ademco Modelo 9789 certificado.

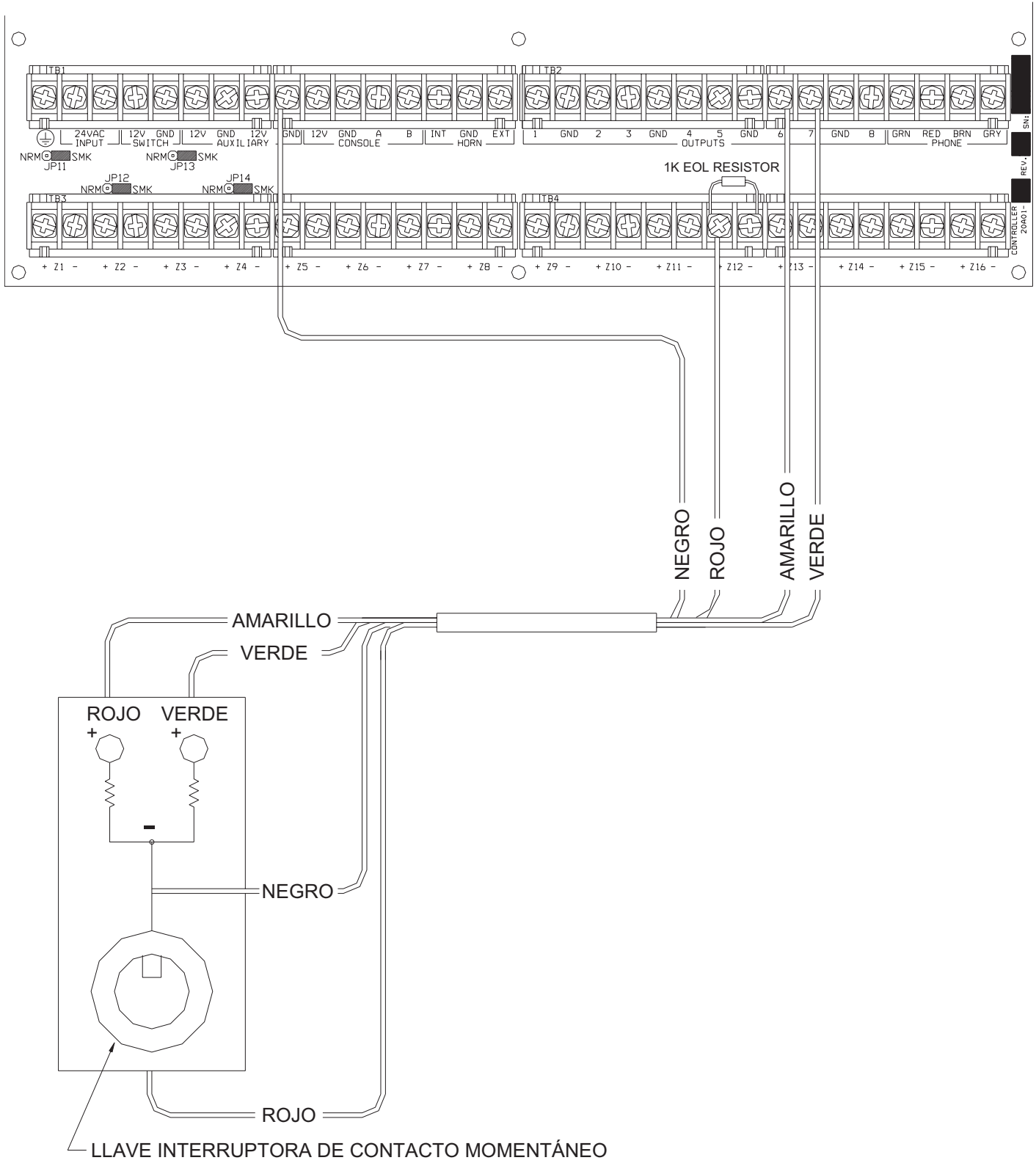

**FIGURA 10 - CONEXIONES DE INTERRUPTOR DE LLAVE REMOTO**



## TERMOSTATOS OMNISTAT

El Omni LTe admite hasta 4 Termostatos de Comunicación Omnistat. El controlador puede enviar comandos al termostato para cambiar de modo, ajuste de enfriamiento, ajuste de calor, estado de ventilador y en espera, así como otros elementos.

Tienda un cable conductor de 3 hilos (o 4) desde el Omni LTe hasta la ubicación del termostato. Todos los termostatos se conectan en paralelo a Tierra, Zona +16, y Salida 8. Haga las conexiones (*como se muestra en la Figura 11*).

### Notas:

1. Los termostatos pueden contactarse en una configuración directa o de margarita.
2. El puente de comunicaciones (J8) etiquetado "PUENTE DE COMUNICACIONES" que está en el tablero de circuito del termostato deberá estar en su sitio.

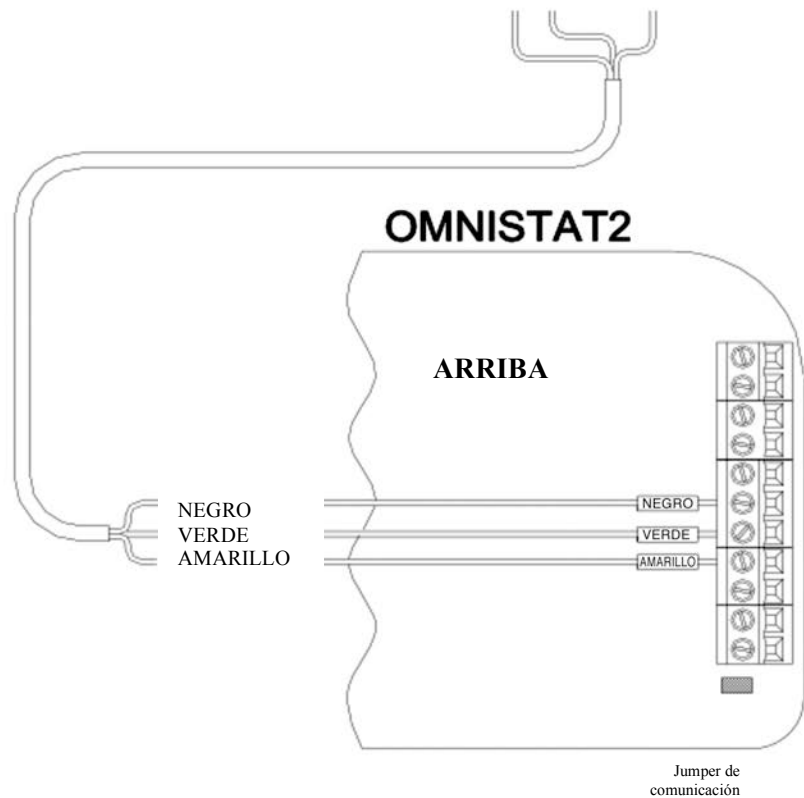
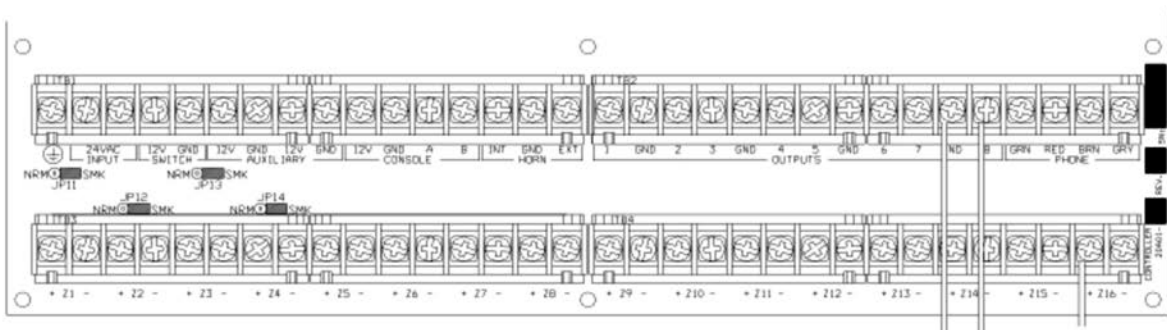

**FIGURA 11 – OMNISTAT2 CONEXIONES DE LOS TERMOSTATOS**

## MODULOS AHORRODARES DE ENERGÍA PROGRAMABLES

**NOTA: Los Módulos Ahorradores de Energía Programables deberán conectarse a las zonas 9-16 del controlador Omni LTe.**

1. El Omni LTe puede admitir hasta 8 Módulos Ahorradores de Energía Programables (PESM). Cada PESH necesita una entrada de zona de seguridad y una salida de controlador. La entrada de zona corresponde a la salida del controlador (Zona 9 y Salida 1 hasta Zona 16 y Salida 8, respectivamente). Si se usa la Zona 9, la Salida 1 debe usarse como su pareja.
2. Cuando se configura como un Tipo de Zona Ahorradora de Energía (Tipo 80), la zona y unidad (salida) se usa como pareja para leer la temperatura y controlar la reducción de temperatura de la casa. Sólo las zonas 9-16 pueden configurarse como una zona Ahorradora de Energía.
3. Tíenda un cable conductor de 4 hilos desde el controlador Omni LTe hasta cada PESH. Conéctelo como se muestra en la **FIGURA 13 (CONEXIONES PESH)**.
4. EL PESH deberá montarse en una pared interior, de preferencia cerca al termostato del sistema de calefacción y acondicionamiento de aire (HVAC). Tíenda un cable conductor de 2 hilos desde el PESH hasta el termostato. Conecte el PESH entre el cable ROJO que va al termostato y la terminal ROJA que está en el termostato.
5. Programar el tipo de zona para los PESH como una zona Tipo 80, Ahorradora de Energía. También puede programarse como una zona de Temperatura (Tipo 82), o de Alarma de Temperatura (Tipo 83) para aplicaciones especiales.

### NOTAS ACERCA DE LOS SISTEMAS HVAC

#### 1. Descripción del PESH

El PESH es un sensor de temperatura y relé de control que se halla en un gabinete pequeño montado cerca del termostato de un sistema de calefacción central, ventilación y acondicionamiento de aire (HVAC). El PESH permite al sistema de automatización leer la temperatura del sector controlado por el sistema HVAC. El relé del PESH se usa para interrumpir el cable ROJO DE 24V entre el termostato y el sistema HVAC. Cuando el sistema de automatización está en modo de reducción de temperatura y la temperatura real se halla entre los puntos de ajuste BAJO y ALTO, el relé se energiza para interrumpir el cable rojo de 24V; por consiguiente, ya no funcionará el sistema HVAC.

En la temporada de calefacción, cuando la temperatura real cae por debajo del punto de ajuste BAJO, el sistema de automatización apaga el relé del PESH, restableciendo así la alimentación al termostato, permitiendo con ello que el termostato caliente como lo haría normalmente bajo el control del termostato. El PESH alternará el encendido y apagado del termostato para mantener el punto de ajuste BAJO.

En la temporada de enfriamiento, cuando la temperatura real se eleva por encima del punto de ajuste ALTO, el sistema de automatización apaga el relé del PESH y el termostato enfriará como lo haría normalmente bajo el control del termostato. El PESH alternará el encendido y apagado del termostato para mantener el punto de ajuste ALTO.

El LED Rojo del PESH se encenderá cuando el PESH esté anulando al termostato. El LED Rojo estará apagado cuando el termostato funcione normalmente.

Si el PESH se desconecta del sistema de automatización, el relé no se energizará y el sistema HVAC funcionará normalmente, bajo el control del termostato.

#### 2. Sistemas de Calefacción y Enfriamiento Estándar

El PESH es compatible con todos los termostatos mecánicos. Se recomiendan los termostatos sencillos, redondos Honeywell T-87. Para alternar de calor a frío, considere un termostato T-874 (mecánico) o un Enerstat DSL-300 (electrónico), aunque funcionaría cualquier termostato de White Rodgers, Robertshaw, etc.

3. El PESH también es compatible con termostatos electrónicos que funcionan completamente con alimentación de batería.

#### 4. Bombas de Calor

Los Módulos Programables Ahorradores de Energía son compatibles con bombas de calor, sin embargo, el ahorro obtenido mediante la puesta a cero de la bomba de calor puede ser anulado por los calentadores auxiliares cuando la bomba de calor intenta recuperarse de la reducción de temperatura. Un PESH funcionará mejor con bombas de calor que tengan una o más de las siguientes funcionalidades:

- Un interruptor de temperatura exterior que impida que el calor auxiliar se encienda a menos que haga mucho frío afuera. En ocasiones éste se denomina interruptor de "equilibrio de calor".
- Es necesario un termostato que use la velocidad de calentamiento para determinar si es necesario calor auxiliar: Enerstat Modelo DSL-450. Al recuperarse de una reducción de temperatura, el termostato acciona primero la bomba de calor. Activará el calor auxiliar sólo si la tasa de calentamiento es menor de 3 grados C por hora (6 grados F por hora).
- Una fuente de calor auxiliar alternativa que sea poco costosa (por ejemplo, gas).

Estas funcionalidades evitarán el uso de calor auxiliar (por lo general, un calentador de láminas eléctrico) que resulta más caro que usar la bomba de calor al recuperarse de una reducción de temperatura. En general, las bombas de calor tardan más tiempo en recuperarse de una reducción de temperatura, de modo que puede resultar ventajoso programar una reducción únicamente por períodos prolongados, como unas vacaciones.

### TEMPERATURA, TEMPERATURA EXTERIOR, Y HUMEDAD

Cuando están conectados al controlador, los siguientes Sensores: Modelo 31A00-1 (31A00-7 de Rango Extendido) de Temperatura Interior/Exterior, y Modelo 31A00-2 (31A00-8 de Rango Extendido) de Temperatura y Humedad Interior/Exterior, se usan tanto para detectar la temperatura interior o informar acerca de la humedad relativa desde 0 hasta 100 por ciento; como para detectar la temperatura exterior o hacer informes acerca de la humedad relativa exterior. La temperatura exterior puede mostrarse en la pantalla, decirse por teléfono o mostrarse en un Termostato Omnistat.

- Cada Sensor de Temperatura debe tener una entrada de zona. Cada Sensor de Humedad debe tener una entrada de zona.
  - Programa el tipo de zona como Temperatura Exterior (Tipo 83), para temperaturas entre los  $-17.7^{\circ}\text{C}$  -  $48.8^{\circ}\text{C}$
  - Humedad (Tipo 84), para humedad entre 0% y 100%
  - Temperatura Exterior de Rango Extendido (Tipo 85), Temperatura de Rango Extendido (Tipo 86), y Alarma de Temperatura de Rango Extendido (Tipo 87), para temperaturas entre  $-40^{\circ}\text{C}$  -  $48.8^{\circ}\text{C}$
- Al montar en el exterior, planifique la montura debajo de un voladizo o la parte inferior de un alero, también conocida como el *sofíto*, para protegerlo de la luz directa del sol y de la lluvia. Tienda un cable conductor de 4 hilos desde el controlador Omni LTe hasta la ubicación seleccionada.

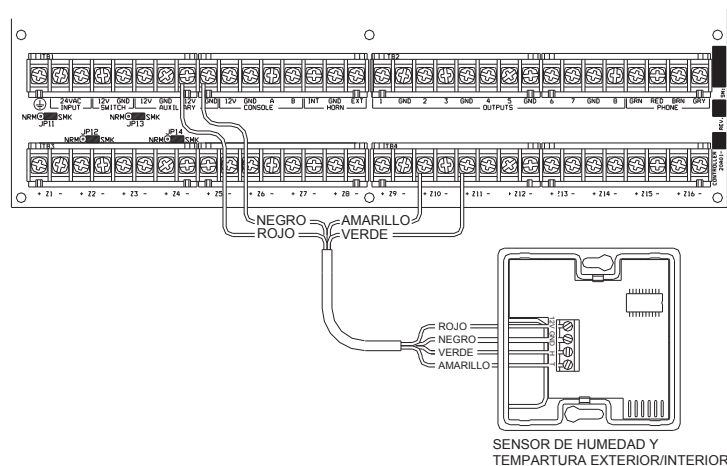

**FIGURA 12 - CONEXIONES DE SENSOR DE TEMPERATURA / HUMEDAD**

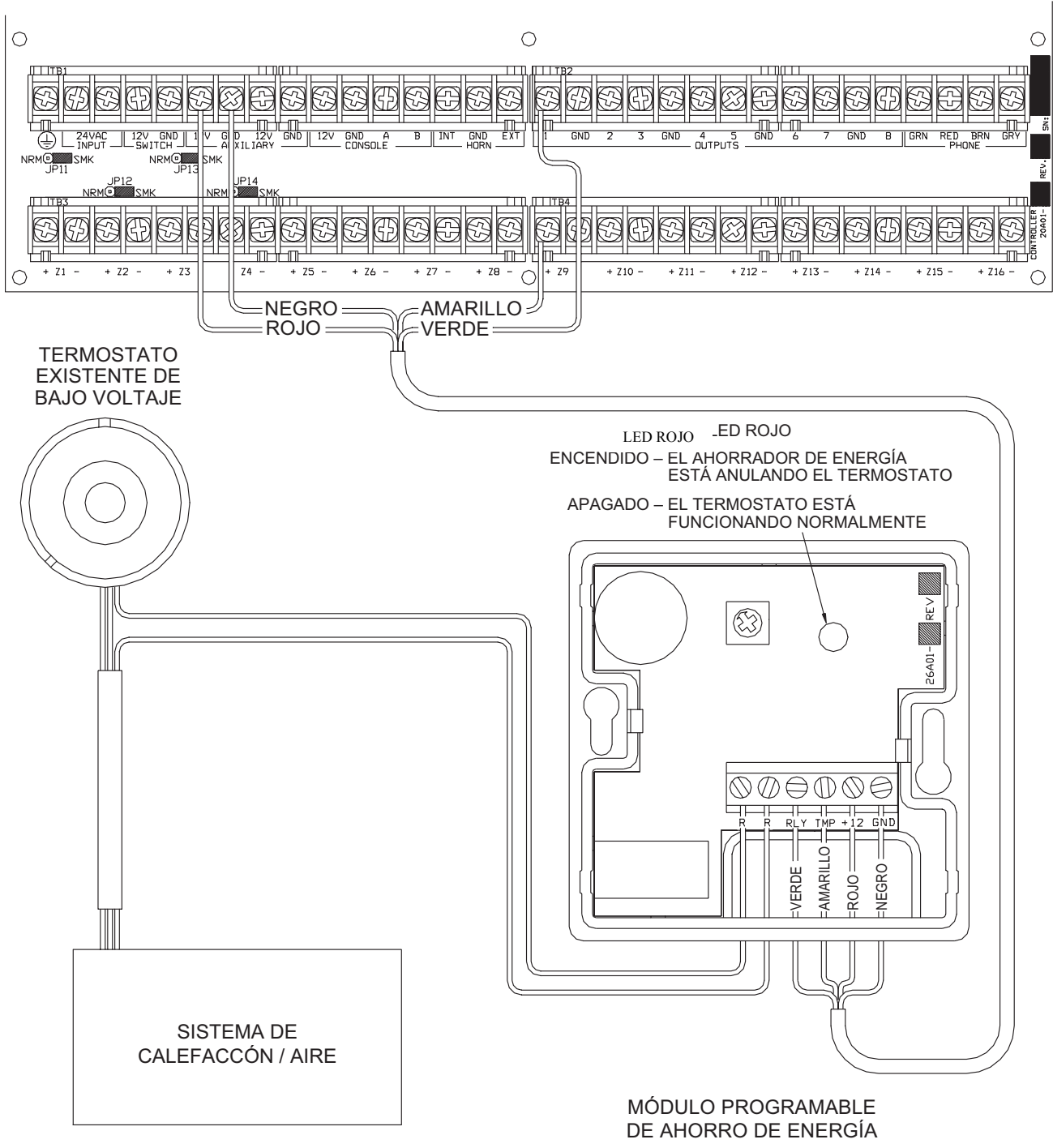

**FIGURA 13 - CONEXIONES DE PESH**

## PUERTOS SERIALES INCORPORADOS

El Omni LTe tiene 5 puertos seriales (J1-J5) incorporados en el controlador (rotulados SERIAL 1 a SERIAL 5, respectivamente). La interfaz es un conector modular ubicado en la esquina superior izquierda del controlador.

Cada interfaz serial admite tanto conexiones RS-232 como RS-485. La RS-232 es la norma para las conexiones de la mayoría de las computadoras personales y sistemas relacionados. La RS-485 puede admitir mayores distancias de cableado. El ajuste configurado es

RS-232. Para seleccionar la RS-485, mueva el puente de interfaz (JP1-JP5) de la posición 232 a la 485. Los puentes (JP1-JP5) se ubican debajo de los conectores de los puertos seriales modulares (J1-J5).

Para conectar un puerto serial a una computadora, use el Estuche de Cables Seriales Modelo 21A05-2. Conecte un extremo del cable en uno de los conectores de puerto serial modular del controlador. Conecte el otro extremo en el Adaptador para Cable de Comunicación Modelo 21A05-1 (modular a DB-9 RS-232), que conecta el puerto serial del Omni LTe al puerto DB-9 RS-232 de la computadora.

Para conectar su propio cable serial a una computadora, siga los diagramas (Figura 14 and Figura 15). Al hacer las conexiones, asegúrese de orientar correctamente el cable como se muestra (con la pestaña del cable modular hacia arriba, asegúrese de que el cable Amarillo se encuentre en la parte superior). Conecte los cables Amarillo, Verde, Rojo y Negro en el conector DB-9 como se muestra. Además, en el conector DB-9, conecte los Pines 1, 4 y 6 juntos; asimismo, los Pines 7 y 8 juntos.

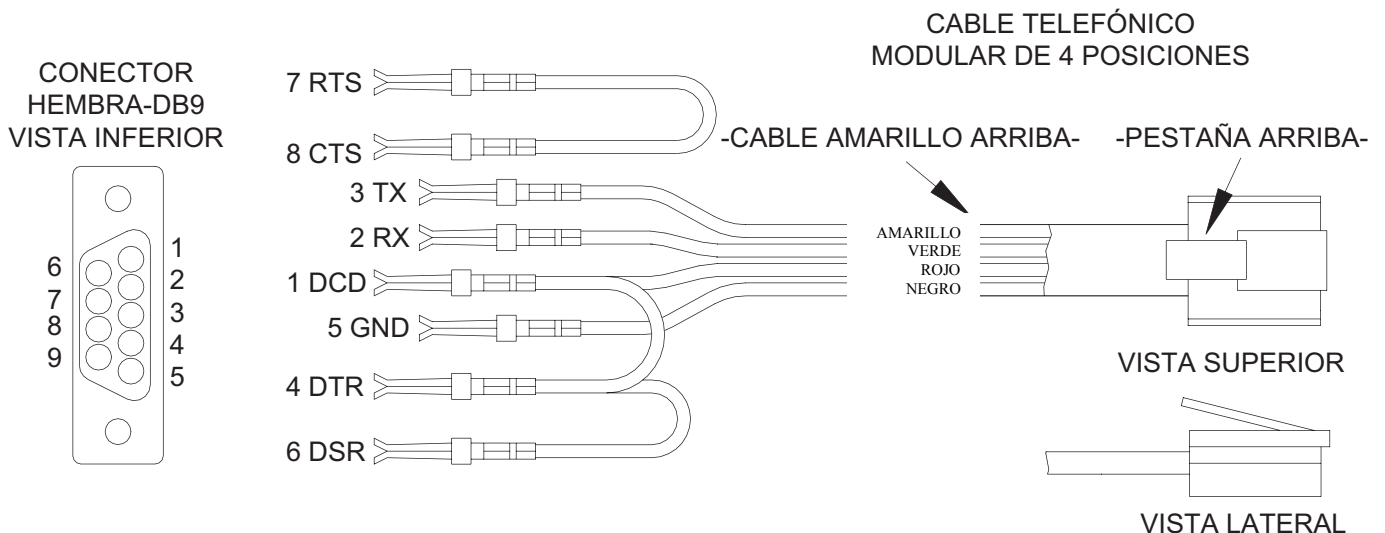

**FIGURA 14 - CONEXIONES RS-232**

### Pin de Salida Incorporada para Puerto Serial

- 1 - N/C
- 2 - Conexión a Tierra
- 3 - Detector de Portador de Datos (DCD)
- 4 - TX (transmitir)
- 5 - RX (recibir)
- 6 - 12V +

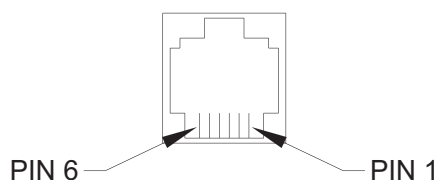

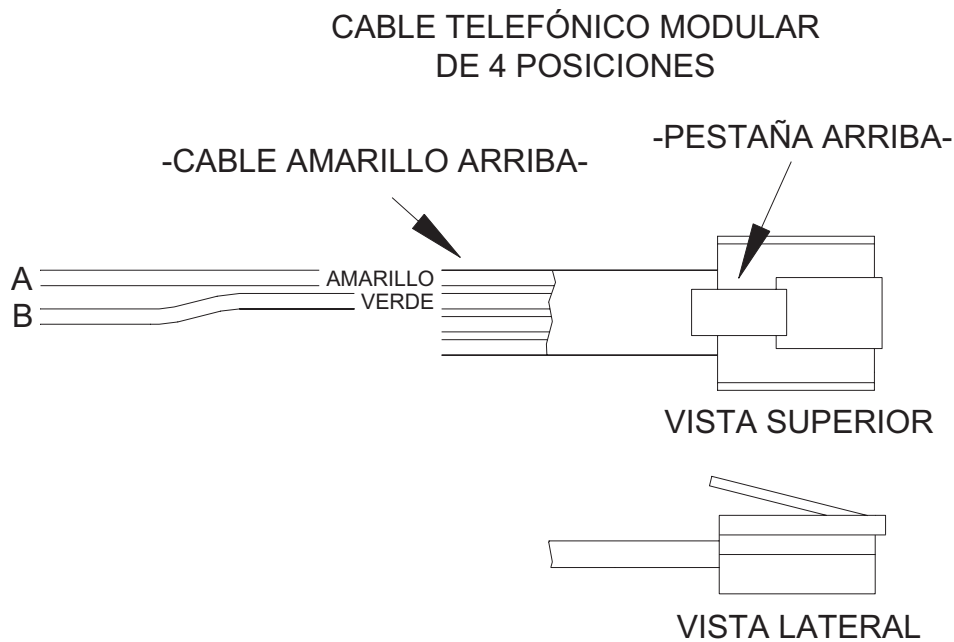

**FIGURA 15 - CONEXIONES RS-485**

## **PUERTO ETHERNET INTEGRADO**

Omni LTe tiene un puerto Ethernet (J6) incorporado en el controlador (rotulado ETHERNET). El puerto Ethernet permite conectar un dispositivo al controlador Omni LTe por una red (es decir, Ethernet, Internet) mediante el uso de un enlace de comunicación cifrado seguro. El puerto Ethernet transporta paquetes de aplicaciones que contienen mensajes de protocolo por el IP.

## **DIRECCIÓN IP DEL CONTROLADOR, NÚMERO DE PUERTO Y CLAVE DE CIFRADO**

La dirección IP local del controlador así como su número de puerto fijan los parámetros de la red local para el controlador Omni LTe. La clave de cifrado se usa para establecer una conexión segura y privada con el dispositivo conectado.

Los siguientes elementos de la Configuración sólo pueden asignarse y modificarse desde una consola Omni. Estos elementos no pueden asignarse ni modificarse con PC Access; aunque la dirección IP y el número de puerto pueden verse por PC Access:

## DIRECCIÓN IP DEL CONTROLADOR

La dirección IP de la red local del controlador se usa para identificar al controlador Omni LTE en la red. Para ver y asignar la dirección IP de la red local del controlador, en el Menú configuración, pulse la tecla 6 (MISCELÁNEOS). Use la tecla de flecha hacia abajo (↓), para desplazarse al siguiente dispositivo del menú:

```
DIRECCIÓN IP
192.168.0.101 ↓
```

El formato de la dirección IP es una dirección numérica de 32-bits escrita en forma de cuatro números separados por puntos. Una dirección IP tiene dos componentes, la dirección de red y la dirección host. Los primeros dos números (por ejemplo, 192.168) representan la dirección de red Clase B y deben ser iguales a los primeros dos números de su red local. Los segundos dos números (por ejemplo, 0.101) identifican a un host específico de la red local y pueden asignarse aleatoriamente, siempre y cuando cada dispositivo de la red local tenga una dirección única. Cada número puede ser entre 0 y 255. Introduzca el número de 1, 2 ó 3 dígitos seguido por la tecla “#” para pasar al siguiente número. Después de que se haya introducido el 4° número, pulse la tecla “#” para almacenar la dirección IP.

## NÚMERO DE PUERTO DEL CONTROLADOR

El número de puerto de la red local del controlador identifica el canal lógico para el controlador Omni LTE. Por ejemplo, el puerto 80 se utiliza para el tráfico HTTP; el número de puerto de la red local del controlador se usa para el tráfico del Omni-Link. Para ver y asignar el número de puerto local del controlador, desde el dispositivo de Configuración (DIRECCIÓN IP) anterior, pulse la tecla de flecha hacia abajo.

```
NÚMERO DE PUERTO 4369
0-65535 ↓
```

En la mayoría de las instalaciones el número de puerto predeterminado puede seguir siendo el mismo. Los números de puerto van de 0 a 65535. Para cambiar el número de puerto, introduzca el nuevo número de puerto seguido de la tecla “#” para almacenar el número de puerto. Los números de puerto 0 a 1024 están reservados para servicios designados y no deberán usarse.

## CLAVE DE CIFRADO

Los datos de cifrado y descifrado que se transmiten entre el controlador Omni LTE y el dispositivo conectado se basan en el Estándar de Cifrado Avanzada (AES, por sus siglas en inglés) mediante el uso de una clave criptográfica de 128 bits. Una clave de cifrado única se asigna aleatoriamente a cada controlador Omni LTE en la fábrica (en la fábrica no se mantienen registros de estas claves). Puede dejarse intacta (recomendado) o puede modificarse según se desee. Para ver y asignar la clave de cifrado, desde el dispositivo de Configuración anterior (NÚMERO DE PUERTO), pulse la tecla de flecha hacia abajo.

```
CLAVE DE CIFRADO PT 1:
6F-1B-26-A2-FF-D9-E4-12↓
```

Esta clave consta de 16 bytes (esto es 16 valores de 2 dígitos de 0-9 o las letras A-F). Se introduce en el controlador en dos partes (PT 1 y PT 2) que constan de 8 bytes cada una. Introducir el valor de 2 dígitos. Para introducir los dígitos A-F, pulse primero la tecla “APAGAR”, luego la tecla 0-5 respectivamente (es decir, A1 = APAGADO 0 1 y CB = APAGADO 2 APAGADO 1). Después de que el último dígito (16° dígito) se haya introducido, pulse la tecla “#” para almacenar “PT 1” de la clave de cifrado. Pulse la tecla de flecha hacia abajo “PT 2” de la clave de cifrado.

```
CLAVE DE CIFRADO PT 2:
DC-67-48-8F-D1-3A-EF-70↓
```

Después de que el último dígito (16° dígito) se haya introducido, pulse la tecla “#” para almacenar “PT 2” de la clave de cifrado.

## CONEXIONES ETHERNET

Para conectar el controlador a un concentrador (hub), a un conmutador (Switch) o a un enrutador (router), utilice un cable de red estándar. Utilice un cable cruzado de red cuando conecte el controlador directamente a la tarjeta NIC en una computadora. Cuando se conecta a un Switch o router, deberá configurarse el reenvío de puerto. El reenvío de puertos configura los servicios públicos en su red. El controlador Omni escucha todas las comunicaciones IP/UDP así como IP/TCP que le son dirigidas en el número de puerto especificado. El router remitirá todas las comunicaciones sobre el puerto especificado al controlador Omni LTE.

## CONECTARSE A UNA RED MEDIANTE PC ACCESS

Para tener acceso al controlador por la red mediante PC Access haga lo siguiente:

1. Abra un archivo de cuenta Omni LTE.
2. Haga clic en *Configurar >> Red*.
  - Si se está conectando desde la red local, introduzca la dirección IP del controlador bajo "Dirección IP o Nombre de Dominio".
  - Si se está conectando desde Internet, introduzca ya sea la dirección IP pública (la forma en que usted llega a su red local por Internet) o el nombre del dominio (por ejemplo, www.homeauto.com).
3. Introduzca el número del puerto que está configurado para el controlador.
4. Seleccione la pestaña *Cifrado*. Introduzca las dos partes de la clave de cifrado como se muestra en la consola.
5. Seleccione *ACEPTAR*.
6. Haga clic en *Conectar >> Red >> Conectar*. PC Access deberá cambiar de "Fuera de línea" a "En línea".

Para conectarse a un controlador Omni LTE en una red local con LEVITON PC Access, bajo *Configurar >> Red* introduzca la dirección IP del controlador:

(Es decir, 192.168.0.101)

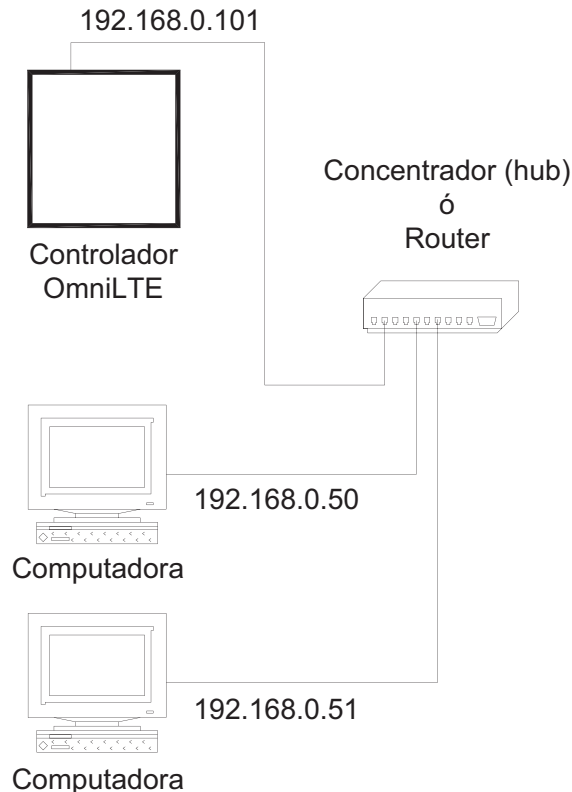

**FIGURA 16 - RED LOCAL**



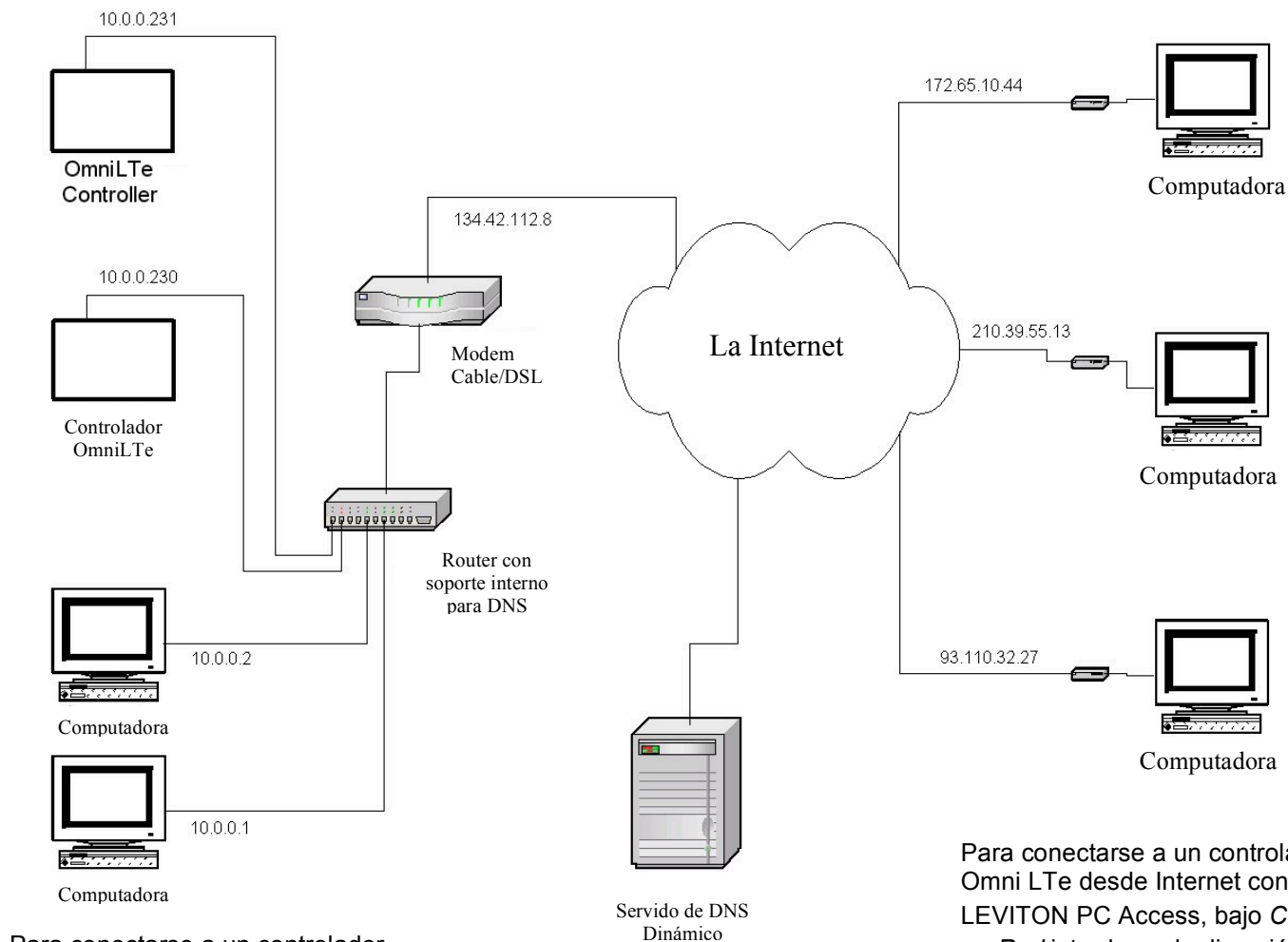

Para conectarse a un controlador Omni LTE en una red local con LEVITON PC Access, bajo *Configurar* >> *Red* introduzca la dirección IP del controlador:  
(Es decir, 10.0.0.230)

Para conectarse a un controlador Omni LTE desde Internet con LEVITON PC Access, bajo *Configurar* >> *Red* introduzca la dirección IP pública:  
(Es decir, 134.42.112.8)

## FIGURA 17 - RE DE ÁREA LOCAL (LAN) / RED DE ÁREA AMPLIA

Si el controlador está conectado a Internet mediante una dirección IP dinámica, para ubicar el controlador y comunicarse con éste desde ubicaciones remotas por Internet usando PC Access de LEVITON, deberá suscribirse a un DNS (servicio de nombres de dominio) dinámico. Un DNS dinámico es un servicio que traza un mapa de su dirección IP dinámica (cambiante) en un nombre host (permanente), permitiéndole acceder a su controlador Omni LTE por Internet mediante el uso de su nombre host estático en lugar de una dirección IP.

Un programa "cliente" (que suele proporcionar el proveedor de DNS dinámico) se ejecuta en una PC en su red local y se utiliza para actualizar automáticamente su proveedor de DNS dinámico con su dirección IP actual. Varios fabricantes de routers/switches han integrado un cliente DNS dinámico en su firmware. Estos dispositivos funcionan con diversos proveedores de DNS dinámico, incluso servicios gratuitos y comerciales. Estos dispositivos son en especial benéficos porque el router puede accionarse todo el tiempo, de suerte que la actualización dinámica siempre está actualizada y la maneja un solo dispositivo (el router/switch) en la red local. Esto le permite a usted ubicar y conectarse con el controlador Omni LTE sin tener necesidad de una computadora encendida y en ejecución en la red local.

## PROCEDIMIENTO DE PUESTA EN MARCHA DEL SISTEMA

1. Revise minuciosamente los sistemas de conexiones de las zonas, conexiones a tierra, alarmas sonoras y consolas.
2. Desconecte 1 hilo conductor tanto de las alarmas sonoras interior y exterior.

NOTA: Siga este procedimiento de puesta en marcha para verificar el funcionamiento adecuado de suministro de corriente, cargador de batería y relé de corte por bajo voltaje.

3. El conductor positivo hacia la batería debe desconectarse en ese momento. Asegúrese de que el cable rojo de la batería no esté tocando nada.
4. Enchufe el transformador de corriente.
  - Deberá encenderse el LED CA ENCENDIDA.
  - En el lapso de un minuto, el LED DE ESTADO deberá comenzar a parpadear a un ritmo de 1 parpadeo por segundo. Esto indica que el procesador Omni LTE y el software están funcionando.
  - El LED DE TELÉFONO deberá estar APAGADO (si todos los teléfonos están colgados y el enchufe RJ31X está conectado adecuadamente).
5. Desenchufe el transformador de corriente para desactivar el sistema. Conecte el cable rojo de la batería a la terminal + (positiva) de la batería. El sistema no deberá encenderse.
6. Enchufe el transformador de corriente. El sistema deberá encenderse.
7. Desenchufe el transformador de corriente. El sistema deberá seguir funcionando accionado por la batería (el LED DE ESTADO seguirá encendiéndose y apagándose intermitentemente).
8. Enchufe el transformador de nuevo y asegúrelo al tomacorriente.

## SALIDA DE LA CONSOLA

1. La consola o consolas deberán estar funcionando. Pulse '\*' para silenciar la alarma sonora de problema si está emitiendo pitidos. Pulse APAGAR, 1, 1, 1, 1 (o el Código de Usuario actual) si la alarma se ha disparado. Si las consolas no están funcionando adecuadamente, asegúrese de que no haya dos consolas con la misma dirección, y verifique el cableado.
2. Con todas las puertas y ventanas cerradas, y todos los detectores de movimiento seguros, la línea inferior de la pantalla deberá mostrar SISTEMA OK. Si hay cualquier indicación de algún problema ocurrido durante la instalación, pulse '\*' para reconocerlo y silenciar la alerta sonora.
3. Fije la hora y la fecha, pulsando para ello la tecla 9. Introduzca el Código Maestro, luego pulse la tecla 2. Introduzca la hora en el teclado numérico, luego la FECHA (introduzca la fecha como 6 caracteres: 1º de enero, 00 como 010100).
4. La consola deberá mostrar ahora la hora y la fecha en la línea superior y "SISTEMA OK" en la inferior.

## SALIDA DEL TELÉFONO

1. Verifique que el disipador de sobre voltaje de la Empresa de Telefonía esté conectado a tierra adecuadamente.
2. Verifique que las líneas telefónicas de entrada se dirijan hacia el disipador de voltaje primero, luego desde el disipador de sobre voltaje al enchufe RJ31X, luego del enchufe RJ31X a los teléfonos de la casa.
3. El LED DE TELÉFONO, del controlador, deberá estar apagado cuando los teléfonos estén colgados.
4. Levante el auricular de un teléfono de la casa, espere alrededor de 1 segundo, luego pulse la tecla '#'. Deberá oír el Menú de Voz en el teléfono. De no ser así, verifique que el enchufe RJ31X esté adecuadamente cableado y conectado al controlador. No deberá haber interferencia de la Empresa de Telefonía cuando el menú sea leído por teléfono.

5. Grabe en la memoria de habla el NOMBRE y DOMICILIO del propietario como se muestra en CONFIGURACIÓN DE DOMICILIO que figura en el MANUAL DEL PROPIETARIO (para grabar el domicilio, pulse 8, 9, luego 1111 o el Código Maestro actual).

NOTA: ¡NO grabe ningún TONO DE TECLADO EN EL DOMICILIO!

6. Verifique que todos los teléfonos de la casa funcionen.

## SALIDA DE ZONA ANTIRROBO

1. Con todas las puertas y ventanas cerradas, además de todos los detectores de movimiento y dispositivos de seguridad asegurados, la consola deberá mostrar "SISTEMA OK".
2. Si cualquier zona está anormal, verifique su cableado. Si la indicación de batería es baja, asegúrese de que la batería está conectada de manera segura. Dé a la batería oportunidad de cargarse.
3. Desde la pantalla de nivel superior, pida a un compañero que recorra la casa y active un sensor a la vez. La pantalla deberá indicar que la zona correcta "NO LISTA" cuando la zona se activa, luego regresará a "SISTEMA OK" cuando la zona esté segura. Asegúrese de que el tipo de zona indicado (ENTRADA/SALIDA, PERÍMETRO, ETC.) es el correcto para la zona que se está probando.
4. Si la zona que se está verificando está armada, (es decir, es de tipo PÁNICO o SEGURIDAD, que siempre están armadas) se activará la alarma. Antes de comenzar, pulse APAGAR y 1111 o el Código de Usuario actual para silenciar la alarma, o excluir las zonas de PÁNICO y SEGURIDAD.
5. Vuelva a conectar las sirenas. Asegúrese de que no haya nadie cerca de una sirena. Active la alarma, y asegúrese de que las sirenas, interiores y, después de un retardo, las exteriores se activen.

## SALIDA DE ZONA DE INCENDIO

1. Pulse '\*' para regresar a la consola a la indicación SISTEMA OK. Verifique la zona de incendio de acuerdo con las instrucciones del fabricante. La alarma contra incendios deberá activarse (pulsando para ello alarma sonora interior, sirena exterior).
2. Pulse '\*' para silenciar la alarma. La pantalla seguirá indicando que la ZONA DE INCENDIO está en alarma.
3. Pulse DÍA o NOCHE o AUSENTE y el Código de Usuario para armar el sistema, luego APAGAR y el Código de Usuario para desarmarlo, o pulse APAGAR y luego el Código de Usuario para desarmar. Esto reiniciará el detector de humo. Si la causa de alarma se ha disipado (por ejemplo, humo), la pantalla volverá a SISTEMA OK.

NOTA: Asegúrese de que el RETARDO DE MARCACIÓN DE SALIDA sea lo suficientemente prolongado para que pueda cancelar la alarma antes de que el sistema haga una marcación de salida.

## COMPROBACIÓN DEL CLIENTE

Después de que haya realizado la comprobación del sistema y todo funcione, asegúrese de que el cliente sepa hacer lo siguiente:

1. Desarmar/Silenciar el sistema (APAGAR, 1111 o Código de Usuario Actual). **¡PIDA AL CLIENTE QUE PRACTIQUE!**
2. Cambiar los códigos.
3. Obtener el menú desde los teléfonos de la casa.

### **También deberá:**

4. Demostrar cómo se arma y desarma.
5. Demostrar cómo controlar la casa.
6. Demostrar la configuración y programación.
7. Muéstrole cómo programar los números de marcación de salida.
8. Entréguele el Manual del Propietario.
9. Si el cliente está suscrito a un servicio de monitorización central, éste deberá explicársele.

## **EN CASO DE PROBLEMA**

### **CONSOLAS**

Si experimenta problemas que parecieran ser con una consola, trate de desconectar la consola y ejecutar el autodiagnóstico de la consola como se describe en SISTEMAS DE CONEXIÓN DE CONSOLA, que figura en el presente manual. Si la consola no ejecuta adecuadamente el autodiagnóstico, deberá devolverse a LEVITON by Leviton para ser reparada.

"SIN DATOS DEL CONTROLADOR" o el funcionamiento errático de la LCD puede ser resultado de lo siguiente: las terminales A y B están conectadas al revés, mal, o 2 o más consolas tienen la misma dirección.

### **AUTODIAGNÓSTICO DE LA CONSOLA**

Use el modo de autodiagnóstico para verificar el funcionamiento adecuado de la consola.

1. Desconecte la consola del controlador. Conecte las terminales +12 y GND a la fuente de 12-voltios. La alarma sonora de la consola emitirá dos pitidos por segundo, la luz de fondo y las teclas del teclado numérico se encenderán, además, la LCD mostrará "SIN DATOS DEL CONTROLADOR".
2. Pulse simultáneamente y mantenga pulsadas las teclas 7 y flecha hacia abajo (⇩) durante aproximadamente 3 segundos. La alarma sonora emitirá 5 pitidos, la luz de fondo de la LCD y la luz de fondo del teclado numérico se apagarán, y la pantalla se limpiará. El LED situado en la esquina superior derecha de la consola empezará a alternar sus diferentes colores (rojo, verde, amarillo, luego se apagará). Al final de cada ciclo, la alarma sonora emitirá un pitido.
3. Pulse cualquier tecla. Se encenderán la luz de fondo de la LCD así como la de las teclas del teclado numérico.
4. Pulse las teclas en el siguiente orden y verifique que el carácter adecuado ocupe toda la pantalla. 0 - 9, \*, #, AUSENTE (A), NOCHE (B), DÍA (C), APAGADO (D), ⬆ (bloques llenos), y ⬇ (espacios en blanco).

Si esto se logra, la consola está bien. Pulse simultáneamente y mantenga pulsadas la tecla 7 y la de flecha hacia abajo (⇩) para salir del modo de autodiagnóstico o desconecte la alimentación.

### **CONTROLADOR**

Revise el LED (inferior) CA ENCENDIDA. Si no está encendido, revise 24VCA en las conexiones del transformador.

Verifique el LED (superior) de ESTADO en el tablero del controlador. Debe parpadear una vez por segundo, indicando así el funcionamiento adecuado del microprocesador y la memoria. De no ser así, intente apagar el sistema desconectando para ello el transformador de corriente y la batería, luego vuelva a conectar ambos. La luz de estado deberá comenzar a parpadear.

Si el LED CA ENCENDIDA y la luz de ESTADO siguen sin parpadear, revise el AUX +12 V con un voltímetro de CD. Debe tener 13.7 voltios. De no ser así, asegúrese de que no haya demasiada carga en el sistema. Desconecte todas las cargas. Si el LED DE ESTADO sigue sin parpadear, hay un problema en el tablero del controlador y debe devolverse para ser reparado.

Los problemas de la línea telefónica, o problemas con la voz del Omni LTe suelen ser el resultado de un cableado inadecuado del enchufe RJ31X. Compruebe minuciosamente el cableado y la polaridad del enchufe RJ31X, como se describe en CONEXIONES TELEFÓNICAS.

En caso de que se descubra que el controlador está defectuoso, el tablero del controlador puede quitarse sin desconectar todo los cables de sus terminales. La regleta de terminales puede sacarse del tablero del controlador. Entonces el controlador (o tablero del procesador) puede repararse y reinstalarse fácilmente.

**Siga este procedimiento para sacar el tablero del controlador:**

1. De ser posible, cargue los programas y la configuración (esto no será posible si el LED DE ESTADO no está parpadearando o si no puede lograr que la voz funcione).
2. Desenchufe el transformador de corriente.
3. Desconecte la batería
4. ¡Desconecte el cable modular RJ31X del enchufe! Si sólo desconecta el controlador Omni LTe, no funcionarán los teléfonos de la casa.
5. Desconecte el cable PIM (si resulta aplicable). Desconecte los cables seriales (si resulta aplicable).
6. Quite cuidadosamente las cuatro regletas de terminales del tablero del controlador. Empuje suavemente hacia abajo los pasadores de sujeción de las regletas de terminales. Estos pasadores se localizan en cualquier extremo de la tira y hay 2 en el medio. Tire lentamente de la tira alejándola del zócalo de bloque de la terminal y asegúrela.
7. Quite los 9 tornillos y arandelas; 3 en el borde superior, 3 en el borde inferior y 3 en la mitad del controlador.
8. Saque el tablero del controlador.
9. Envuelva el tablero del controlador con material de protección y empáquelo cuidadosamente. LEVITON by Leviton no se hará responsable de dispositivos devueltos que se dañen por un embalaje insuficiente.
10. Llame a LEVITON by Leviton con el número de serie en mano para recibir Número de Autorización de Devolución para auxiliarnos en el seguimiento de su devolución. Escriba el # de Devolución A. en el exterior del paquete.
11. Devuelva el controlador a LEVITON by Leviton. Sírvase incluir su dirección de devolución, cualquier instrucción especial de envío y número telefónico diurno para que podamos comunicarnos con usted si tenemos cualquier duda. Incluya, además, una breve descripción del problema que esté teniendo.
12. **INSTALACIÓN:** siga el proceso de remoción del equipo a la inversa. Siga los procedimientos de PUESTA EN MARCHA y COMPROBACIÓN que figuran en el presente manual.
13. **NOTA:** Cuando se devuelve un controlador después de haber sido reparado, se pierden todas las configuraciones y programaciones. El tablero se devuelve con su configuración y programación de fábrica.

PARA OBTENER AYUDA: Llame entre las 9:00 AM y las 5:00 PM Hora del Centro, de lunes a viernes, al (800) 824-3005.

## COMUNICADOR DIGITAL

El comunicador digital Omni LTe puede usar el formato comparado redondo dual de Identificación de Contacto, o 4/2 ó 3/1, (20 pps, 1800 Hz datos, 2300 Hz intercambio de señales), o (10 pps, 1900 Hz datos, 1400 Hz intercambio de señales). Cualquier estación central con equipo moderno puede recibir estos formatos. Son compatibles los receptores Ademco, Radionics, Osborne-Hoffman, Linear, FBI y Silent Knight. Queda a criterio del instalador verificar la compatibilidad. En el momento de la instalación, el instalador debe verificar la compatibilidad y toma de línea telefónica del Comunicador Digital.

Si el marcador digital no recibe una señal para el intercambio de señales desde la estación central 45 segundos antes de que comience a marcar, cuelga e intenta de nuevo. El marcador probará el PRIMER NÚMERO TELEFÓNICO 5 veces, luego pasará al SEGUNDO NÚMERO TELEFÓNICO y probará ése 5 veces. Después de ello, el sistema indicará en la pantalla de la consola FALLA DE COMUNICACIONES y el comunicador digital no probará de nuevo hasta que ocurra otro evento que deba informarse.

El comunicador digital no hará una marcación de salida hasta que el RETARDO DE MARCACIÓN DE SALIDA haya expirado. Si la alarma se cancela antes de la expiración del RETARDO DE MARCACIÓN DE SALIDA, NO ocurrirá transmisión alguna. Después de que expire el RETARDO DE MARCACIÓN DE SALIDA, sin embargo, todos los disparos de alarma se transmitirán seguidos por un código CANCELAR.

Cuando se utiliza el comunicador digital, todas las marcaciones de salida de voz se retardarán durante cinco minutos después de la expiración del retardo de marcación de salida para darle tiempo a la estación central de llamar a las instalaciones después de que se haya enviado un código de alarma. Si el comunicador digital no tiene éxito para comunicarse con la estación central, se alertará al usuario de la condición de problema. Cuando se solicite el estado de sistema usando la voz, esta condición se da a conocer por teléfono como un problema "MENSAJE TELEFÓNICO DE SEGURIDAD".



**Configuración del Sistema de Señal de Transmisión de Línea Única**

## DESCRIPCIÓN DE IDENTIFICACIÓN DE CONTACTO

La información sobre Identificación de Contacto permite que códigos de evento muy específicos sean enviados a la estación central. Un informe completo se lleva menos de tres segundos. La transmisión de información de Identificación de Contacto usa códigos de evento predefinidos que permiten a la estación central identificar rápidamente la condición de la que se está informando. La zona de seguridad o el código de usuario específicos se identifican como parte del informe.

Por cada código de evento que se transmite, el informe incluye asimismo un calificador de evento que identifica si el informe es por un evento nuevo (como un disparo en zona de seguridad), o el restablecimiento de un evento (como que una zona de seguridad ya no esté disparada). Se informa sobre las condiciones de problema, así como el restablecimiento de estas condiciones de problema. Para armar y desarmar la seguridad, este calificador de eventos se utiliza también para identificar si el informe es por un armado o desarmado. El formato de informe para Identificación de Contacto figura en el Apéndice A del presente manual.

Al usar la Identificación de Contacto, los códigos de alarma o el formato de informe no pueden modificarse. Sin embargo, si el código DCM (bajo los Formatos de Código de Alarma 4/2 y 3/1) está configurado en "0" o "00", entonces el Omni LTe no hará una llamada a la estación central para informar sobre ese código cuando esté usando la Identificación de Contacto.

## DESCRIPCIÓN DEL FORMATO 4/2

El formato 4/2 consta de un código de cuenta de cuatro dígitos, desde 0000 hasta FFFF y un código de alarma de dos dígitos desde 00 hasta FF. Cuando el comunicador digital llama al receptor de la estación central, este último contesta y envía un breve tono de 2300 Hz o un tono de 1400 Hz llamado tono de "Intercambio de Señales". El comunicador digital informa entonces sobre los dígitos de la cuenta y de los códigos de alarma en forma de ráfagas de tono ya sea de (1800 Hz) o (1900 Hz); el dígito 8 se representa con ocho ráfagas de tono. Un mensaje, o "ronda" consta de un código de cuenta y un código de alarma. Se envían dos rondas, y dos rondas consecutivas deben coincidir en el receptor. Si lo hacen, el receptor de la estación central envía otro breve tono de 2300 Hz o de 1400 Hz para hacer acuse de recepción adecuada del mensaje al marcador digital. Si las rondas no coinciden, el receptor no envía el segundo tono y el marcador digital intenta de nuevo, hasta 5 veces. Si no se hace acuse de recibo de las rondas después de 5 intentos, el marcador digital cuelga y vuelve a intentar hacer toda la llamada de nuevo.

El comunicador digital puede informar sobre problemas relativos a disparos de zona de alarma, cancelaciones de alarma, batería baja y zona de incendio. También puede configurarse para generar una señal de prueba automática a intervalos periódicos. El comunicador puede configurarse para llamar al segundo número telefónico usando un segundo número de cuenta en caso de que no pueda comunicarse con el primer número telefónico y de cuenta.

El comunicador digital está configurado de fábrica para transmitir un código cuando la batería está baja o se detecta un problema en la zona de incendio. Si estos códigos se configuran en 0 o 00, no se enviará ningún código cuando se detecte la condición de problema.

Aunque los códigos de alarma pueden modificarse, recomendamos que se utilice la configuración de códigos de alarma de fábrica para minimizar el riesgo de error del instalador al programar el comunicador digital. Simplemente introduzca los números telefónicos y códigos de cuenta, luego verifique los códigos de alarma.

## FORMATO 3/1

Para las estaciones centrales más antiguas podría hacer falta un formato 3/1. Para utilizar el formato 3/1, los dos números de cuenta deben modificarse a códigos de 3 dígitos y TODOS los códigos de alarma deben modificarse a un código de 1 dígito. ¡No confunda las longitudes de los códigos!

## INFORMES DE APERTURA Y CIERRE

El sistema Omni LTe puede enviar a la estación central informes de apertura y cierre elaborados por el usuario.

Cuando el sistema está desarmado mediante el código de usuario 1-16, el comunicador puede llamar a la estación central e informar que el sistema se desarmó (abrió) con el código de usuario que se utilizó.

Cuando el sistema está armado con el código de usuario 1-16, el comunicador puede llamar a la estación central e informar que el sistema estaba armado (cerrado) con el código de usuario que se utilizó.

Si cualquier otro código o método desarma el sistema (es decir, Interruptor de Llave o Programa Programado), el comunicador enviará a la estación central un informe genérico ABIERTO. El código que se envía se define como OTRO ABIERTO. Si el sistema está armado mediante cualquier otro método distinto a uno que necesite de un código (es decir, Armado Rápido, Interruptor de Llave, o Programa Programado), el comunicador enviará un informe genérico CERRAR a la estación central. El código que se envía se define como OTRO CERRAR.

## CONFIGURACIÓN DEL INSTALADOR

Esta sección describe los dispositivos que el instalador debe configurar como parte de la instalación del sistema. El modo Configuración del Instalador se usa para configurar el funcionamiento general del sistema, las Salidas, los Tipos de Zona, el Comunicador Digital y varios otros ajustes. Esta información sólo está cubierta en el presente manual. Todos los demás elementos de CONFIGURACIÓN, incluso tiempos de retardo, nombres y voces, marcador por voz, así como códigos, están cubiertos en el Manual del Propietario Omni LTe, Número de Documento 20R00-70.

Los dispositivos de CONFIGURACIÓN están almacenados permanentemente en el sistema, incluso si la batería y la alimentación de CA se desconectan. Los ajustes configurados son los de fábrica. Puede revisar o modificar los dispositivos de configuración, como se muestra a continuación:

**Nota:** El Código de Instalador preconfigurado es 1111.

Para acceder al menú de CONFIGURACIÓN, pulse la tecla 9 e introduzca el código de instalador. Para acceder al menú de CONFIGURACIÓN DEL INSTALADOR, pulse la tecla # (INSTALADOR).

MENÚ DE CONFIGURACIÓN DEL INSTALADOR:  
1=CONTROL 2=ZONA 3=DCM ↓  
5=TEMPERATURA 6=DIVERSOS 7=EXP  
8=ZOPT ↑

### CONTROL DE CONFIGURACIÓN

Para configurar las opciones X-10, UPB, salidas de voltaje y Vizia RF Z-Wave, en el menú Configuración del Instalador, seleccione la tecla 1 (CONTROL). También puede modificarse el tipo de salida tanto para las bocinas interiores como exteriores.

Pulse (↓) para avanzar al siguiente elemento, (↑) para regresar.

### CÓDIGO DE CASA X-10

El código de casa base X-10 debe especificarse. El código de casa base es el código de casa para las unidades 1-16 y se hace referencia a este como Código de Casa 1. El código de casa para las unidades 17-32 es el siguiente código de casa después del código de casa base, o código de casa "B" si el código de casa base es el "A".

CÓDIGO DE CASA X-10: A  
1-16=A-P ↓

### IDENTIFICACIÓN DE RED UPB

La Identificación de Red es un número único entre 1 y 255 que identifica su Red UPB.

IDENTIFICACIÓN DE RED UPB: 1  
1-255 ↓

Introduzca la Identificación de Red UPB (1-255) seguida de la tecla '# '.

### CONTRASEÑA UPB:

La Contraseña de la Red es un número de 4 dígitos entre 0001 y FFFF que se usa para proteger a su red UPB de cambios no autorizados a las configuraciones internas de sus dispositivos UPB.

CONTRASEÑA UPB: 1234  
0000-FFFF ↓

Introduzca la Contraseña UPB (0000-FFFF) seguida de la tecla '# '.

Para introducir los dígitos A-F, pulse primero la tecla "APAGAR", luego pulse la tecla 0-5, respectivamente.



## TIEMPO DE ESTADO (SEGUIMIENTO DE ESTAO) UPB:

Al usar el LLC, se emplea "Seguimiento de Estado" para actualizar el estado de cada dispositivo LLC en una habitación, siempre que en esa habitación se ejecute una escena. Por ejemplo, el botón de escena "A" se pulsa en un Controlador de Habitaciones situado en la Sala. Todas las cargas de iluminación de la Sala se modifican, pero el estado de las cargas de iluminación individuales no se actualiza en el Omni LTe hasta que no se envía un mensaje de solicitud de estado a cada unidad. Cuando "Seguimiento de Estado" está habilitado, esto se hace automáticamente después de que se ejecuta una escena.

El valor predeterminado para el Tiempo de Estado UPB es el número de segundos que el controlador Omni LTe espera antes de solicitar el estado después de que se ejecuta una escena. El tiempo preconfigurado es de 5 segundos. Esto da a las cargas de iluminación (con diversos valores típicos) el tiempo necesario para "asentarse" antes de que se solicite el estado.

TIEMPO DE ESTADO UPB: 5  
0-255 SEGUNDOS ↓

Introduzca 1-255 para 1 a 255 segundos. Introduzca 0 para inhabilitar el "Seguimiento de Estado".

**Nota:** El "Seguimiento de Estado" debe estar habilitado para que el Omni LTe configure con exactitud los indicadores LED en los Controladores de Habitación y de la Casa.

## X-10 TRIFÁSICO

Esta configuración se emplea para seleccionar si la señal X-10 ha de transmitirse solo en el cruce cero para sistemas eléctricos monofásicos (120V/240V) o se transmite a 0, 60 y 120 grados para sistemas eléctricos trifásicos.

X-10 3-TRIFÁSICO: 0  
0=NO 1=SÍ ↓

Para encender el Trifásico, pulse 1 luego ' # '. Para apagar el Trifásico, pulse 0 luego ' # '. Se eliminará la ráfaga a 60 y 120 grados.

El ajuste configurado para el Trifásico es No.

## Conteo de Transmisión UPB

El Conteo de Transmisión UPB se usa para especificar el número de intentos de transmisión UPB cuando se envían señales UPB desde el controlador Omni LTe. El controlador también configurará dispositivos UPB con el mismo número de intentos; por consiguiente, otros dispositivos UPB de la red también transmitirán valiéndose del número especificado de intentos de transmisión.

Para cambiar el Conteo de Transmisión UPB, desde el menú de Configuración del Instalador, seleccione la tecla 1 (CONTROL).

CONTEO DE TRANSMISIÓN UPB: 2  
2-4 ↓

Esta configuración es en especial útil en instalaciones de grandes dimensiones en las que un Repetidor de Fase Dividida se conecta a una red UPB.

**Nota:** Una configuración más alta aumentará la fiabilidad del UPB (en especial cuando está conectado un Repetidor de Fase Dividida); sin embargo, puede disminuir el desempeño (es decir, dadas las transmisiones UPB adicionales, puede reducir la velocidad a la cual se controlan los dispositivos).

## TIPOS DE SALIDAS

Debe especificarse un tipo de salida para cada salida de voltaje y para las salidas de las bocinas interiores y exteriores. Hay los siguientes tipos de salida disponibles:

TIPO DE SALIDA	NÚMERO	DESCRIPCIÓN
USO GENERAL	0	Salida de Uso General
LISTO PARA ARMAR	1	Listo para Armar
ARMADO	2	Armado
PRE-ALARMA SONORA	3	Pre-Alerta Sonora
ALARMA SONORA INTERIOR	4	Alerta Sonora Interior
ALARMA SONORA ANTIRROBO INTERIOR	5	Alerta Sonora Antirrobo Interior
ALARMA SONORA CONTRA INCENDIOS INTERIOR	6	Alerta Sonora contra Incendios Interior (patrón temporal de 3 impulsos)
ALARMA SONORA EXTERIOR	7	Alerta Sonora Exterior
ALARMA SONORA DE ROBO EXTERIOR	8	Alerta Sonora de Robo Exterior
ALARMA SONORA DE INCENDIO EXTERNA	9	Alerta Sonora de Fuego Externa (patrón temporal de 3 impulsos)
COMUNICADOR DE ROBO	10	Comunicador de Robo
COMUNICADOR DE INCENDIO	11	Comunicador de Incendio
COMUNICADOR AUXILIAR	12	Comunicador Auxiliar
CORRIENTE CONMUTADA	13	Salida de Corriente Conmutada

Los dispositivos de Control de Configuración son los siguientes:

```
SALIDA 1 TIPO: 0
USO GENERAL #=CAMBIAR ↓

SALIDA 2 TIPO: 0
USO GENERAL #=CAMBIAR ↓

SALIDA 3 TIPO: 0
USO GENERAL #=CAMBIAR ↓

SALIDA 4 TIPO: 0
USO GENERAL #=CAMBIAR ↓

SALIDA 5 TIPO: 0
USO GENERAL #=CAMBIAR ↓

SALIDA 6 TIPO: 0
USO GENERAL #=CAMBIAR ↓

SALIDA 7 TIPO: 0
USO GENERAL #=CAMBIAR ↓

SALIDA 8 TIPO: 0
USO GENERAL #=CAMBIAR ↓

BOCINA INTERIOR: 4
ALARMA SONOR INTERIOR #=CAMBIAR ↓

SIRENA EXTERIOR: 7
ALARMA SONORA EXTERIOR #=CAMBIAR ↑
```

Para los tipos de salida, la configuración actual se muestra en la línea inferior. Pulse la tecla '#' para seleccionar un nuevo tipo de la lista de tipos. La pantalla muestra lo siguiente:

```
SELECCIONAR TIPO: 6
ALARMA SONORA INTERIOR ↓
```

Use las teclas de flecha Hacia Arriba y Hacia Abajo para desplazarse por la lista, o seleccione el número de tipo de salida adecuado, y luego pulse '#' para introducir el nuevo tipo.

Si la Bocina Interior está configurada como una salida de "Uso General", se usa la Unidad Número 41 para controlar la salida. Si la Bocina Exterior está configurada como una salida de "Uso General", la Unidad Número 42 se usa para controlar la salida. En esta configuración las Unidades Número 41 y 42 no deberán usarse como "Señalizadores".

## IDENTIFICACIÓN DE NODO DE Z-WAVE

La Identificación de Nodo es un número único entre 1 y 232 que identifica a un dispositivo Z-Wave en una Red Vizia RF Z-Wave. Cada Nodo debe estar asociado (con un mapa trazado) a un número de unidad en el controlador Omni LTe.

Para los Controladores de Pared Vizia RF Z-Wave, introduzca la Identificación de Nodo para el Controlador de Pared Z-Wave asociado a esa habitación (por ejemplo, Unidad 1, Unidad 9, Unidad 17 o Unidad 25). Si así se desea, puede asignarse más de un Controlador de Pared a una habitación, asociando el Controlador de Pared de cualquier unidad a esa habitación. Si se utiliza un segundo Controlador de Pared, no asigne un nombre en el controlador.

```
IDENTIFICACIÓN DE NODO UNIDAD 1: 0
0-232 ↓
HASTA
IDENTIFICACIÓN DE NODO UNIDAD 32: 0
0-232 ↑
```

Introduzca la Identificación de Nodo (0-232) para cada dispositivo Z-Wave seguida por la tecla '#'.

Introduzca 0 si no hay ningún nodo asociado con el número de unidad especificado.

## CONFIGURAR ZONAS

Para configurar receptores inalámbricos, resistencias de zona y los tipos de zonas (definiciones) para cada zona de seguridad, desde el menú de Configuración del Instalador, seleccione la tecla 2 (ZONA).

**Nota:** Hay opciones de zona que definen cómo funciona cada zona. Para acceder a las Opciones de Zona, pulse la tecla 8 (OPCIONES DE ZONA).

## RECEPTOR INALÁMBRICO

Puede utilizarse un Receptor Inalámbrico para agregar 16 zonas (17-32) al Omni LTe. Si se utiliza, usted deberá habilitar el siguiente dispositivo:

```
RECEPTOR INALÁMBRICO: 0
0=NO 1=SÍ ↓
```

## RESISTENCIAS DE ZONA

Este dispositivo se utiliza para especificar si las resistencias de zona de fin de línea de 1000-ohms, se emplearán con entradas de zona distintas a Zona Supervisada de Incendio y Gas. Si este dispositivo está configurado en "Sí", todas las zonas deberán tener una resistencia de fin de línea.

El ajuste configurado es "Sí".

```
RESISTENCIAS DE ZONA: 1
0=NO 1=SÍ ↓
```

## TIPO Z 1 HASTA TIPO Z 32

Este dispositivo especifica el tipo de zona para cada zona. Todas las opciones figuran en el presente manual.

Para todos los tipos de zona, la configuración actual se muestra en la línea inferior.

HASTA

TIPO ZONA 1: 64  
AUXILIAR #=CAMBIAR ↓

TIPO ZONA 32 : 64  
AUXILIAR #=CAMBIAR ↑

Para modificar un TIPO DE ZONA, pulse la tecla '#' y luego use las teclas de flecha para desplazarse por la lista de tipos de zona. Pulse la tecla '#' para seleccionar un tipo nuevo. La pantalla muestra lo siguiente:

SELECCIONAR TIPO: 1  
PERÍMETRO ↓

## TIEMPO DE RESPUESTA DE ZONA

Todas las zonas del Omni LTe están configuradas para un tiempo de respuesta fijo de 300 milisegundos.

## TIPOS DE ZONAS

TIPO DE ZONA	NÚMERO	DESCRIPCIÓN
ENTRADA/SALIDA	0	Entrada/Salida
PERÍMETRO	1	Perímetro
INT NOCHE	2	Interior Noche
INT AUSENTE	3	Interior Ausente
RETARDO DE ENTRADA 2X	4	Retardo de Entrada Doble
RETARDO DE ENTRADA 4X	5	Retardo de Entrada Cuádruple
BLOQUEAR PERÍMETRO	6	Bloquear Perímetro
BLOQUEAR INTERIOR NOCHE	7	Bloquear Interior Noche
BLOQUEAR INTERIOR AUSENTE	8	Bloquear Interior Ausente
PÁNICO	16	Pánico
EMERGENCIA DE POLICÍA	17	Emergencia de Policía
COACCIÓN SILENCIOSA	18	Coacción
DE SABOTAJE	19	De Sabotaje
BLOQUEAR SABOTAJE	20	Bloquear Sabotaje
INCENDIO	32	Incendio
EMERGENCIA DE INCENDIO	33	Emergencia de Incendio
GAS	34	Alarma de Gas
EMERGENCIA AUXILIAR	48	Emergencia Auxiliar
PROBLEMA	49	Problema
CONGELAMIENTO	54	Congelamiento
AGUA	55	Agua
SEGURIDAD INCENDIO	56	Seguridad Incendio
AUXILIAR	64	Auxiliar
INTERRUPTOR DE LLAVE KEYSWITCH	65	Interruptor de Llave
AHORRADOR DE ENERGÍA	80	Modulo Ahorrador de Energía Programable
TEMP EXTERIOR	81	Temperatura Exterior
TEMPERATURA	82	Temperatura
ALARMA DE TEMP	83	Alarma de Temperatura
HUMEDAD	84	Humedad
TEMP EXT RANGO AMPLIADO	85	Temperatura Exterior de Rango Ampliado
TEMP DE RANGO AMPLIADO	86	Temperatura de Rango Ampliado
ALARMA DE TEMP DE RANGO AMPLIADO	87	Alarma de Temperatura de Rango Ampliado

## TIPOS DE ZONAS DE BLOQUEO

Cuando cualquier dispositivo (que no sea de INCENDIO o GAS) se conecta al CONMUTADOR 12V o a una Salida de Corriente Conmutada, la zona debe configurarse como si se tratará de uno de los TIPOS DE ZONA DE BLOQUEO (bloquear perímetro, bloquear interior noche, bloquear interior ausente, bloquear seguridad). TIPOS DE ZONAS DE BLOQUEO hacer caso omiso del estado durante los ciclos de corriente.

Se utilizan principalmente cuando se emplea la funcionalidad VERIFICACIÓN DE ALARMA CONTRA INCENDIOS. Este tipo hará caso omiso del estado de las ZONAS DE BLOQUEO (es decir, Detectores de Rotura de Cristales) cuando se enciende la corriente para reiniciar dispositivos.

## DESCRIPCIÓN DE TIPOS DE ZONAS

### ENTRADA/SALIDA

LOS TIPOS DE ZONAS DE ENTRADA/SALIDA están destinados a puertas. LAS ZONAS DE ENTRADA/SALIDA están armadas en los modos de seguridad DÍA, NOCHE, AUSENTE y VACACIONES. En los modos DÍA y AUSENTE, hay un retardo de entrada (definido por RETARDO DE ENTRADA) en las ZONAS DE ENTRADA/SALIDA para permitirle a usted entrar en la casa y apagar la alarma antes de que suene. En el modo INSTANTE NOCHE & DÍA, no hay retardo de entrada, de modo que la alarma suena inmediatamente si alguien abre una puerta.

Hay dos tipos especiales de ZONAS DE ENTRADA/SALIDA para ser usadas con puertas de garaje, o puertas que estén lejos de la consola de control. Se llaman zonas de RETARDO DOBLE DE ENTRADA y de RETARDO CUÁDRUPLE DE ENTRADA. Estas zonas tienen el RETARDO DE ENTRADA doble o cuádruple para darle tiempo adicional, con la finalidad de alcanzar la consola y desarmar el sistema cuando regrese. El RETARDO DE ENTRADA se prolonga sólo en estos tipos de zona. El RETARDO DE SALIDA no se prolonga.

Si una ZONA DE ENTRADA/SALIDA se dispara primero, todas las demás zonas se retardarán.

### PERÍMETRO Y BLOQUEAR PERÍMETRO

Los tipos de ZONA PERÍMETRO se destinan a ventanas y puertas exteriores y no hace falta para ellas un retardo de entrada. Todas las ZONAS DE PERÍMETRO se arman en los modos de seguridad, DÍA, NOCHE, AUSENTE y VACACIONES. En las zonas de perímetro no hay un retardo de entrada. Si una zona DE PERÍMETRO se abre cuando el sistema de seguridad está en el modo DÍA, NOCHE, AUSENTE o VACACIONES, la alarma sonará de inmediato. Las ZONAS BLOQUEAR PERÍMETRO son omitidas durante los ciclos de corriente.

### INTERIOR NOCHE y BLOQUEAR INTERIOR NOCHE

LAS ZONAS INTERIOR NOCHE se destinan a detectores de movimiento en sectores donde nadie debiera estar cuando usted duerme en su casa. Por ejemplo, si tiene una casa de dos plantas y duerme en la planta alta, su detector o sus detectores de movimiento deberán estar en una ZONA INTERIOR NOCHE.

LAS ZONAS INTERIOR NOCHE se arman únicamente en los modos de seguridad NOCHE, VACACIONES y AUSENTE. No hay retardo en una ZONA INTERIOR NOCHE. Las zonas Interior Noche NO se arman en los modos DÍA o INSTANTE DÍA, de modo que usted pueda moverse libremente en su casa cuando el sistema de seguridad esté en esos modos, al tiempo que aún tiene ventanas y puertas protegidas. LAS ZONAS BLOQUEAR INTERIOR NOCHE se omiten durante los ciclos de corriente.

### INTERIOR AUSENTE y BLOQUEAR INTERIOR AUSENTE

LAS ZONAS INTERIOR AUSENTE son para sectores de su casa donde nadie debiera estar cuando usted no se encuentre en ella. En el ejemplo anterior, su detector o sus detectores de movimiento deberán estar encendidos en una ZONA INTERIOR AUSENTE. Las ZONAS INTERIOR AUSENTE se arman sólo cuando el modo de seguridad es AUSENTE. LAS ZONAS BLOQUEAR INTERIOR AUSENTE se omiten durante los ciclos de corriente.

### PÁNICO, SEGURIDAD y BLOQUEAR SEGURIDAD

Las ZONAS DE PÁNICO y DE SEGURIDAD son para botones pulsadores de emergencia e interruptores de seguridad. Las ZONAS de PÁNICO y SEGURIDAD siempre están armadas, incluso si el modo de seguridad está APAGADO. No hay retardos en las ZONAS de PÁNICO y SEGURIDAD. Una marcación de salida se activa después del RETARDO DE MARCACIÓN DE SALIDA.

Las zonas DE SABOTAJE deben usarse para dispositivos como gabinetes de armas y armarios para licores.

BLOQUEAR ZONAS DE SABOTAJE haga caso omiso de la zona durante los ciclos de corriente.

## **EMERGENCIA DE POLICÍA**

Este tipo de zona activa la alarma antirrobo y la alarma sonora. Una marcación de salida de emergencia se activa después del RETARDO DE MARCACIÓN DE SALIDA.

## **EMERGENCIA DE COACCIÓN (MARCACIÓN SILENCIOSA DE SALIDA)**

Si desea tener en casa un botón que active la marcación de salida SILENCIOSA (no parpadean las luces y no hay alarma sonora) debe conectarse a la zona configurada como EMERGENCIA DE COACCIÓN. Si esta zona se dispara accidentalmente, no sabrá que el Omni LTe está haciendo una marcación de salida silenciosa y, por consiguiente, no sabrá cómo detenerla.

Para detener una marcación de salida silenciosa cuando ha comenzado, deberá dirigirse a la consola y pulsar APAGAR y luego introducir su código.

## **INCENDIO SUPERVISADO**

Cualquier zona puede programarse como una ZONASUPERVISADA DE INCENDIO. En Instalaciones Autorizadas por UL, todos los detectores de incendios deben configurarse como una ZONA SUPERVISADA DE INCENDIO y conectarse como se muestra en el presente manual. Cuando las Zonas 1-4 están configuradas como una ZONA SUPERVISADA DE INCENDIO, los Puentes de Zona correspondientes (JP11-JP14) deberán estar en la posición "SMK" (humo).

## **EMERGENCIA DE INCENDIO**

Este tipo de zona activa la alarma contra incendios para conmutadores que habitualmente están cerrados (abiertos en caso de alarma) y abiertos (corto a tierra en caso de alarma). No está supervisada de acuerdo con el requisito de las Instalaciones Autorizadas por UL y NO debe utilizarse en dichas instalaciones.

## **GAS**

Esta ZONA DE GAS generará una alarma, activará la alarma sonora (encendido - apagado - encendido - apagado largo), y efectuará una marcación de salida. Este tipo de zona necesita una resistencia de fin de línea de 1000-ohms. Cuando las Zonas 1-4 están configuradas como una ZONA DE GAS, los Puentes de Zona correspondientes (JP11-JP14) deberán estar en la posición "SMK" (humo).

## **EMERGENCIA AUXILIAR**

Este tipo de ZONA DE EMERGENCIA AUXILIAR generará una alarma (alarma sonora de la consola - sin sirenas) y efectuará una marcación de salida de emergencia cuando la zona sea violada. Se activa una marcación de salida de emergencia después del RETARDO DE MARCACIÓN DE SALIDA.

## **PROBLEMA**

Este tipo de zona puede utilizarse para monitorizar el estado de un dispositivo externo, como el estado de la batería o de un receptor de seguridad inalámbrico. También puede emplearse para registrar eventos en la bitácora de eventos (es decir, activación de entrada de autos, apertura de la reja, etc.) sin activar la alarma.

Cuando la zona se dispara, el nombre de la zona se mostrará en la pantalla como "INSEGURA". La alarma no se activa, sin importar el modo de seguridad. El problema se registra en la bitácora de eventos. El comunicador digital (si se utiliza) dará a conocer el código de alarma para la zona. No se activará el marcador por voz.

## **CONGELAMIENTO**

Este tipo de ZONA DE ALARMA DE CONGELAMIENTO generará una alarma (alarma sonora de la consola, sin sirenas) y efectuará una marcación de salida de emergencia.

## **AGUA**

Este tipo de ZONA DE ALARMA DE AGUA generará una alarma (alarma sonora de la consola, sin sirenas) y efectuará una marcación de salida de emergencia.

## **SEGURIDAD DE INCENDIO**

Este tipo de zona se utiliza para monitorizar el cableado hacia campanas y sirenas (distintas a las conectadas a la Salida de Bocina). La zona informará sobre el problema si se detecta un cableado abierto, corto o de otro tipo en el circuito supervisado de campana. Esta zona efectuará una marcación de salida digital cuando sea violada. Conecte un cable desde la zona de Seguridad de Incendio (+) hasta una salida configurada como Alarma Sonora.

## **AUXILIAR**

Por razones de seguridad, se hace caso omiso de una zona definida como AUXILIAR. Se utiliza para activar macros o como condición de programación. Este es el ajuste configurado para todas las zonas. Las zonas que no están en uso deben configurarse como AUXILIARES.

## **ENTRADA DE INTERRUPTOR DE LLAVE**

Esta zona se utiliza para armar AUSENTE y desarmar el sistema de seguridad Omni LTe mediante el uso de un interruptor de llave de alternancia (a tierra) o teclado numérico.

## **MÓDULO AHORRADOR DE ENERGÍA PROGRAMABLE**

Este tipo de zona se utiliza con los Módulos Ahorradores de Energía Programables (PESM). Convierte a la Zona y a la Salida correspondiente para hacer funcionar el PESM. Sólo las Zonas 9-16 pueden programarse como un PESM.

## **TEMPERATURA EXTERIOR Y TEMPERATURA EXTERIOR DE RANGO EXTENDIDO**

Use este tipo de zona para los Sensores de Temperatura Exterior. La temperatura exterior puede mostrarse en la consola, decirse por teléfono o mostrarse en un Termostato Omnistat.

## **TEMPERATURA Y TEMPERATURA DE RANGO EXTENDIDO**

El tipo de ZONA DE TEMPERATURA de uso general suele utilizarse para monitorizar temperaturas y dispositivos de control interiores. Configura la zona segura/insegura para los elementos condicionales de programa y la activación de botones de evento.

Si la ALARMA DE CONGELACIÓN está habilitada, informa acerca de una posible condición de congelamiento si la temperatura cae por debajo de los 4.44°C.

## **ALARMA DE TEMPERATURA Y ALARMA DE TEMPERATURA DE RANGO EXTENDIDO**

El tipo de ZONA DE ALARMA DE TEMPERATURA generará una alarma (alarma sonora de la consola, sin sirenas) y efectuará una marcación de salida si la temperatura se eleva por encima del punto de ajuste alto o cae por debajo del punto de ajuste bajo.

## **HUMEDAD**

El tipo ZONA DE HUMEDAD se utiliza para monitorizar los niveles interiores y exteriores de humedad desde 0 hasta 100 por ciento por medio del Sensor de Temperatura y Humedad Interior/Exterior Modelo 31A00-2. Configura el

estado de la zona en seguro/inseguro para los elementos condicionales de programa y los programas de activación de botones de evento.

## NOTA ACERCA DE LOS TIPOS DE ZONA DE TEMPERATURA Y HUMEDAD

Los tipos de zona de alarma de temperatura exterior, temperatura y alarma de temperatura todos tienen puntos de ajuste de CALEFACCIÓN (BAJO) y ENFRIAMIENTO (ALTO). La zona está "Insegura" cuando la temperatura está por encima del punto de ajuste alto o por debajo del punto de ajuste bajo. La zona está "Segura" cuando la temperatura está entre los puntos de ajuste. Al configurar un punto de ajuste 0 se deshabilita el punto de ajuste.

Salvo por un tipo 83 y 87, la alarma no se activa. El estado "Inseguro" o "Seguro" de la zona se utiliza para activar los programas de botón y los elementos condicionales de programa.

## CONFIGURAR EL COMUNICADOR DIGITAL

Para configurar el Comunicador Digital, desde el menú Configuración del Instalador, seleccione la tecla 3 (Comunicador Digital).

## PRIMER NÚMERO TELEFÓNICO, PRIMER NÚMERO DE CUENTA

El primer dispositivo de la categoría COMUNICADOR DIGITAL es el PRIMER NÚMERO TELEFÓNICO. Introduzca el PRIMER NÚMERO TELEFÓNICO en el teclado numérico. Esto habilita al Comunicador Digital.

Usted puede causar una pausa de 2 segundos durante la marcación, pulsando para ello la tecla DÍA.

Para prevenir que una línea de llamada en espera interfiera con la marcación de salida, puede utilizar la secuencia de cancelación de llamada en espera al comienzo del número. La secuencia de llamada en espera suele ser '\* 7 0 T' (T = pausa); sin embargo esto puede variar dependiendo de su región.

Si usted está utilizando la secuencia de llamada en espera, sólo úsela en el "PRIMER NÚMERO TELEFÓNICO"; no la use en el "SEGUNDO NÚMERO TELEFÓNICO".

PRIMER NÚMERO TELEFÓNICO:  
- ↓

Para inhabilitar el comunicador digital, introduzca un solo "-" (guión) para el PRIMERO y SEGUNDO NÚMEROS TELEFÓNICOS, pulsando para ello la tecla APAGAR, luego '#' . El número telefónico puede tener una longitud de hasta 24 dígitos.

Pulse la flecha hacia abajo (↓) para avanzar hasta el PRIMER NÚMERO DE CUENTA:

PRIMER NÚMERO DE CUENTA: 0000  
0-FFFF ↑

Introduzca el número de cuenta de 4 dígitos (3 dígitos si usa el formato 3/1) y pulse '#' . Para introducir los dígitos B-F, pulse primero la tecla APAGAR, luego pulse la tecla 1-5, respectivamente (es decir, 1B11 = 1 APAGAR 1 1 1 #).

NOTA: Deberá introducir 4 dígitos para el número de cuenta si utiliza el formato 4/2 (es decir 0123) y 3 dígitos si utiliza el 3/1 (es decir, 123).

## SEGUNDO NÚMERO TELEFÓNICO, SEGUNDO NÚMERO DE CUENTA

Introdúzcalos si se utilizan.

**Nota:** No utilice la secuencia de llamada en espera en el "SEGUNDO NÚMERO TELEFÓNICO".

SEGUNDO NÚMERO TELEFÓNICO:  
- ↓  
SEGUNDO NÚMERO DE CUENTA: 0000  
0-9999 ↑



## TIPO DE COMUNICADOR

Este dispositivo se utiliza para seleccionar los parámetros de transmisión del comunicador digital. El Omni LTe puede transmitir en el modo RÁPIDO 2300 Hz (20 PPS), LENTO en el formato 3/1 1400 Hz (10 PPS), y en Identificación de Contacto.

TIPO DE COMUNICADOR: 2  
0=2300 1=1400 2=ID ↓

El ajuste configurado es 2 = Identificación (Identificación de Contacto). Si debe transmitir a un receptor 4/2 o 3/1, seleccione la frecuencia adecuada de intercambio de señales (2300 Hz o 1400 Hz) y pulse ' # '.

## AUDIO BIDIRECCIONAL

Si se está utilizando un Módulo de Audio Bidireccional, este dispositivo habilita la comunicación de audio manos libres entre las instalaciones de su cliente y la estación central.

Después de la transmisión de la alarma a la estación central, el operador puede hablar y escuchar a personas y sonidos en las instalaciones.

AUDIO BIDIRECCIONAL: 0  
0=NO 1=SÍ ↓

Si un Módulo de Audio Bidireccional forma parte del sistema, seleccione la tecla 1 (Sí) tecla para habilitar esta función.

## INFORME APERTURA/CIERRE

El comunicador puede configurarse para enviar un informe de apertura y cierre mediante código de usuario. Siempre que el sistema esté desarmado, el comunicador enviará a la estación central un informe de apertura. Cuando el sistema está armado, el comunicador enviará a la estación central un informe de cierre.

INFORME APERTURA/CIERRE: 0  
0=NO 1=SÍ ↓

Para habilitar al comunicador para que envíe a la estación central informes de apertura y cierre, seleccione la tecla 1 (Sí).

## INFORME EXCLUIR / RESTABLECER

Este dispositivo se utiliza para habilitar/inhabilitar el envío de informes a la estación central cuando una zona es excluida o se restablece al usar Identificación de Contacto. El comunicador puede configurarse para enviar señales de exclusión/restablecimiento a la estación central cuando se usa Identificación de Contacto. Siempre que se excluye una zona, el comunicador enviará a la estación central un informe de exclusión de zona. Cuando se restablece una zona, el comunicador enviará a la estación central un informe de zona restablecida.

INFORME EXCLUIR/RESTABLECER: 1  
0=NO 1=SÍ ↓

Para inhabilitar al comunicador a fin de que no envíe a la estación central informes de exclusión y restablecimiento, seleccione la tecla 0 (NO).

## Tiempo de Informe de Falla de CA

El Tiempo de Informe de Falla de CA se utiliza para suspender el envío a la estación central de un informe de problema "Alimentación de CA Apagada", hasta que la alimentación se haya desconectado por la cantidad de tiempo especificada. Esto se utiliza para prevenir que el Omni LTe llame y envíe informes sobre fallas de alimentación de CA

cuando haya numerosas interrupciones de alimentación de CA en las instalaciones. No se genera un problema "Alimentación de CA Apagada" hasta que la alimentación haya estado apagada durante 3 minutos. El Tiempo de Informe de Falla de CA comienza después de que se haya generado el problema (es decir, 3 minutos después de que se apaga la alimentación de CA) y se restablece cada vez que se restablece la alimentación.

TIEMPO DE INFORME DE FALLA DE CA: 60  
0-240 MIN 0=INHABILITAR ↓

Tel Tiempo de Informe de Falla de CA puede configurarse entre 1 y 240 minutos o inhabilitarse (no se informará sobre el problema).

## TIEMPO DE PRUEBA AUTOMÁTICA

El comunicador PUEDE configurarse para enviar automáticamente un código de prueba a la estación central de manera periódica. EL TIEMPO DE PRUEBA AUTOMÁTICA se usa para configurar la hora y los días de la semana de la prueba, y el CÓDIGO DE PRUEBA especifica el código que se transmitirá para la prueba.

TIEMPO DE PRUEBA AUTOMÁTICA:  
-- NUNCA # =CAMBIAR ↓

Para inhabilitar la prueba automática, pulse la tecla '# ' y luego 0 para Nunca, y '# '.

CÓDIGO DE PRUEBA: 98  
0-FF ↓

## CÓDIGOS DE ALARMA (Formatos 4/2 y 3/1)

Pulse la flecha hacia abajo (↓) para avanzar al siguiente CÓDIGO DE ALARMA DE ZONA. Pulse la flecha hacia arriba (↑) para ir al CÓDIGO DE ALARMA DE ZONA anterior. Para modificar un código de alarma, introduzca dos dígitos para el formato 4/2, o un dígito cuando use el formato 3/1, luego pulse la tecla '# '.

Introduzca el código de alarma de 2 dígitos (1 dígito si usa el formato 3/1) y pulse '# '. Para introducir los dígitos B-F, pulse primero la tecla APAGAR, luego pulse la tecla 1-5, respectivamente (es decir, B1 = APAGAR 1 1 # y CB = APAGAR 2 APAGAR 1 #).

Los distintos códigos de alarma se envían cuando se dispara la zona de alarma indicada. Cada código de alarma debe tener una longitud de dos dígitos para el formato 4/2 (01-FF), 1 dígito para el formato 3/1 (1-F).

Para inhabilitar el comunicador digital para una zona específica, configure el código de alarma en 0 o 00. El marcador digital no enviará informes cuando se dispare esta zona.

CÓDIGO DE ALARMA ZONA 1: 01  
0-FF ↓

HASTA

CÓDIGO DE CIERRE DE USUARIO 16: 76  
0-FF ↑

## CONFIGURAR TEMPERATURAS

Para configurar las temperaturas desde el Menú de Configuración del Instalador, pulse la tecla 5 (Temperatura).

## PANTALLA DE TEMPERATURA

Esto le permite elegir entre el formato de temperatura Fahrenheit y Celsius.

PANTALLA DE TEMPERATURA: 1  
1=FAHRENHEIT 2=CELSIUS ↓

## TIPO DE TERMOSTATO

Si los termostatos Omnistat forman parte del sistema, este dispositivo especifica el tipo de termostato para cada termostato (esto habilita el termostato). Si se utilizan termostatos, deberán configurarse como el tipo de termostato aplicable. Cuando se modifica el ajuste configurado "No Utilizado" de cualquier TIPO DE TERMOSTATO, la Zona 16 y la Salida Output 8 se configuran automáticamente para los termostatos. No hay necesidad de modificar el TIPO DE ZONA para la Zona 16 o el TIPO DE SALIDA para la Salida 8.

Para los tipos de termostato, se muestra la configuración actual en la línea inferior.

```
TERMOSTATO 1 TIPO: 0
NO USADO #=CAMBIAR ↓
HASTA
TERMSOTATO 4 TIPO: 0
NO USADO #=CAMBIAR ↑
```

Para habilitar o modificar un tipo de termostato, pulse la tecla '#'. Use las teclas de flecha para desplazarse por la lista de tipos de termostato, luego pulse '#' para seleccionar un tipo nuevo. La pantalla muestra lo siguiente:

```
SELECCIONAR TIPO: 1
CALEFACCIÓN/ENFRIAMEINTO AUTOMÁTICO ↓
```

TIPO	NÚMERO	DESCRIPCIÓN
CALEFACCIÓN/ENFRIAMEINTO AUTOMÁTICO	1	Termostato de conmutación automática de calefacción y enfriamiento.
CALEFACCIÓN/ENFRIAMIENTO	2	Termostato manual de conmutación de calefacción y calentamiento
SÓLO CALEFACCIÓN	3	Termostato exclusivamente de calefacción
SÓLO ENFRIAMIENTO	4	Termostato exclusivamente de enfriamiento
ÚNICAMENTE PUNTO DE AJUSTE	5	Termostato exclusivamente de punto de ajuste

## IDENTIFICACIÓN DE NODO DE TERMOSTATO Z-WAVE

Si los Termostatos Z-Wave forman parte del sistema, la Identificación de Nodo para el termostato debe estar asociada (mapa trazado) a la dirección del termostato especificado en el controlador Omni LTe.

```
IDENTIFICACIÓN DE NODO DEL TERMOSTATO 1: 0
0-232 ↓
HASTA
IDENTIFICACIÓN DE NODO DEL TERMOSTATO 4: 0
0-232 ↑
```

Introduzca la Identificación de Nodo (0-232) para cada termostato Z-Wave seguido de la tecla '# '.

Introduzca 0 si no hay ningún nodo asociado al termostato específico.

## CONFIGURAR MISCELÁNEOS

Para configurar los diversos dispositivos de Configuración del Instalador, desde el menú Configuración del Instalador, pulse la tecla 6 (MISCELÁNEOS).

### CÓDIGO DEL INSTALADOR:

El Código del Instalador permite al instalador acceso al menú de Configuración del Instalador. El Código del

Instalador debe modificarse y no debe proporcionarse al cliente. El Código del Instalador no puede usarse para el acceso telefónico remoto.

CÓDIGO DEL INSTALADOR:  
0000-9999 0000=INHABILITAR↓

El ajuste configurado para el Código del Instalador es 1 1 1 1.

#### NOTA:

Recuerde este Código del Instalador y no lo deshabilite. ¡No hay manera de reiniciar ni de recuperar el código! Si el código se olvida o deshabilita, el controlador Omni LTE deberá enviarse de regreso a la fábrica. Llame para obtener un número RA.

## HABILITAR PC ACCESS

Esto habilita o Inhabilita la funcionalidad del software PC ACCESS. La configuración de fábrica está habilitada

HABILITAR PC ACCESS: 1  
0=NO 1=SÍ ↑

## CÓDIGO DE PC ACCESS

Este código permite a los proveedores ingresar en el sistema un código de acceso separado del Código Maestro del cliente y del Código del Instalador. Los proveedores pueden usar el Código de PC Access para acceder al sistema con una computadora. El Código de PC Access no puede armar ni desarmar el sistema. El Código de PC Access NO está programado de fábrica. Para utilizarlo, fije cualquier código que no sea 0000. Para inhabilitar el Código de PC Access, introduzca como código 0000.

NOTA: Este dispositivo debe estar habilitado (mediante la introducción de un código) si PC Access será utilizado.

CÓDIGO DE PC ACCESS:  
0000-9999 0000=INHABILITAR↑

## NÚMERO TELEFÓNICO DE RELAMADA

En respuesta a una solicitud para el uso remoto de PC ACCESS mediante el uso del Código de PC ACCESS, el sistema colgará y marcará inmediatamente este número de nuevo. Para programar el NÚMERO TELEFÓNICO DE RELAMADA, introduzca el número, luego pulse '#'. Para quitar el NÚMERO TELEFÓNICO DE RELAMADA, pulse la tecla APAGAR para introducir un solo "-", luego pulse '#'.  
-

NÚMERO TELEFÓNICO DE RELAMADA:  
- ↑

## RETARDO DE SIRENA EXTERIOR

Si una salida está configurada como "Alarma Sonora Exterior", cuando la alarma se "dispara", se enciende primero la alarma sonora interior. Después del RETARDO DE SIRENA EXTERIOR, se enciende la alarma sonora exterior.

Esta funcionalidad contribuye a reducir las molestas falsas alarmas mediante la señalización interior en primera instancia de las instalaciones. El retardo de las sirenas exteriores tiene una configuración de fábrica de 15 segundos. Usted puede modificarlo a cualquier valor entre 0 y 60 segundos. Si desea que la alarma sonora exterior se encienda inmediatamente cuando se activa la alarma, fije el retardo en 0. Le recomendamos un tiempo mínimo de 15 segundos.

RETARDO DE MARCACIÓN DE SALIDA: 15  
0-60 SEGUNDOS ↑

## RETARDO DE MARCACIÓN DE SALIDA

El RETARDO DE MARCACIÓN DE SALIDA es el número de segundos que el Omni LTe espera antes de efectuar una marcación de salida de emergencia, DESPUÉS de que la alarma se "dispara" (se activa por robo o incendio) para descartar que la activación accidental de la alarma llame para informar sobre una falsa alarma. Este retardo tiene una configuración de fábrica de 30 segundos.

**Nota:** El RETARDO DE MARCACIÓN DE SALIDA puede inhabilitarse para cada zona individual (**Consulte – Opciones de Zona**).

RETARDO DE MARCACIÓN DE SALIDA: 30  
15-45 SEGUNDOS ↓

## TIEMPO DE REINICIO DE ALARMA

El Tiempo de Reinicio de Alarma es el tiempo que transcurre antes de que el sistema de alarma se reinicia después de que se dispara la alarma.

TIEMPO DE REINICIO DE ALARMA: 6  
6-30 MINUTOS ↓

Para modificar el tiempo de reinicio de alarma, introduzca un nuevo tiempo entre 6 y 30 minutos, luego pulse la tecla '#'. El ajuste configurado es de 6 minutos.

## CONFIRMACIÓN DE ARMADO

La Confirmación de Armado es un impulso rápido (chillido) que da la sirena exterior cuando se arma el sistema de alarma en un modo de seguridad y el RETARDO DE SALIDA ha expirado.

CONFIRMACIÓN DE ARMADO: 0  
0=NO 1=SÍ ↓

Para habilitar la característica de confirmación de armado, pulse la tecla 1 (SÍ), luego pulse la tecla '#'. El ajuste configurado es 0 (NO), está inhabilitado.

## VERIFICACIÓN DE ALARMA CONTRA INCENDIOS

Esta unidad está equipada con una funcionalidad de VERIFICACIÓN DE ALARMA CONTRA INCENDIOS. Cuando está habilitada, si se activa una zona configurada como de INCENDIO FIRE (Tipo 32) o de GAS (Tipo 34), el sistema alternará las salidas del CONMUTADOR 12V y de Corriente Conmutada apagándolas durante 10 segundos. Entonces se restablecerá la salida de alimentación del CONMUTADOR SWITCH 12V, y 5 segundos después las zonas volverán a monitorizarse. Si la zona se activa de nuevo en un marco temporal de 2 minutos, se activará la alarma contra incendios. De no ser así, no se indicará ninguna alarma contra incendios.

VERIFICAR ALARMAS CONTRA INCENDIOS: 0  
0=NO 1=SÍ ↓

Esta funcionalidad está APAGADA por configuración de fábrica.

Si VERIFICAR ALARMAS CONTRA INCENDIOS está ENCENDIDO:

- 1) **Cualquier** dispositivo (distinto a INCENDIO o GAS) conectado a una salida de CONMUTADOR 12V (es decir, Detectores de Rotura de Cristales), debe conectarse a una zona configurada como TIPO DE ZONA DE BLOQUEO.
- 2) UL tiene como requisito incluir el siguiente aviso:

## ADVERTENCIA

Esta unidad incluye una funcionalidad de verificación de alarma que tendrá por resultado un retardo de la señal de alarma contra incendios del sistema para el circuito iniciador. El retardo total (controlador Omni LTe más retardo del detector) no deberá rebasar los 60 segundos. Ningún otro dispositivo iniciador deberá estar conectado a estos circuitos a menos que lo apruebe la autoridad local competente.

Zona Circuito	Control Retardo de Unidad	Detector	Retardo Total Modelo/Retardo
_____	: 10 segundos +	_____	= _____
_____	: 10 segundos +	_____	= _____
_____	: 10 segundos +	_____	= _____
_____	: 10 segundos +	_____	= _____

## SUPERVISAR ALARMA SONORA INTERIOR

Esto habilita o deshabilita la supervisión de la Salida de Bocina Interior, que monitoriza el cableado hacia las sirenas conectadas. La configuración de fábrica está deshabilitada.

SUPERVISAR ALARMA SONORA INTERIOR: 0  
0=NO 1=SÍ ↓

## SUPERVISAR ALARMA SONORA EXTERIOR

Esto habilita o deshabilita la supervisión de la Salida de Bocina Externa, que monitoriza el cableado hacia las sirenas conectadas. La configuración de fábrica está deshabilitada.

SUPERVISAR ALARMA SONORA EXTERIOR: 0  
0=NO 1=SÍ ↓

## HABILITAR TECLAS DE EMERGENCIA

Esto habilita o deshabilita la funcionalidad de las teclas de emergencia en el teclado numérico de la consola. La configuración de fábrica está habilitada. Seleccione la tecla (SÍ) para habilitar las teclas de emergencia. Seleccione la tecla 2 (NO) tecla para inhabilitar las teclas de emergencia.

HABILITAR TECLAS DE EMERGENCIA: 1  
0=NO 1=SÍ ↓

## PANTALLA DE HORA

Esto le permite elegir entre el formato de hora AM/PM y 24-HORAS.

PANTALLA DE HORA: 1  
1=AM/PM 2=24HR ↓

## PANTALLA DE DÍA

Esto le permite elegir entre el formato de fecha MES/DÍA y DÍA/MES.

PANTALLA DE DÍA: 1  
1=MMDD 2=DDMM ↓

## FRECUENCIA DE ALIMENTACIÓN DE CA

Ajuste esto a la Frecuencia de Línea de Corriente de CA adecuada.

FRECUENCIA DE ALIMENTACIÓN DE CA: 1  
1=60HZ 2=50HZ ↓

## DETECCIÓN DE LÍNEA MUERTA

NOTA: Para inhabilitar al Omni LTe en la detección de una línea muerta, configure este dispositivo en '0'.

Este dispositivo ajusta el umbral empleado para determinar cuándo se muere la línea telefónica.

DETECCIÓN DE LÍNEA MUERTA: 8  
0-15 0=INHABILITAR ↓

## DETECCIÓN DE TELÉFONO DESCOLGADO

Este dispositivo ajusta el umbral empleado para determinar cuando la línea telefónica queda descolgada.

DETECCIÓN DE TELÉFONO DESCOLGADO: 69  
20-250 ↓

## CONTESTAR DESPUÉS DE COLGAR

Este dispositivo se emplea para inhabilitar al Omni LTe para que no conteste la línea telefónica después de que un usuario al que se ha llamado cuelgue.

CONTESTAR DESPUÉS DE COLGAR: 1  
0=NO 1=SÍ ↓

Actualmente, después de que el usuario al que se ha llamado o la contestadora del usuario al que se ha llamado cuelga la línea telefónica, el Omni LTe contesta la línea y emite su "Pitido". Si desea APAGAR Contestar después de Colgar, pulse 0 luego '#'. Para Encenderlo de nuevo, pulse 1 luego '# '.

La configuración ajustada para Contestar después de Colgar es Sí.

## AJUSTE DEL RELOJ

Si el reloj del Omni LTe está adelantado o atrasado con respecto a la hora real, puede ordenar al Omni LTe que compense automáticamente hasta 29 segundos por día. El Omni LTe sumará o restará diariamente la cantidad de tiempo seleccionada.

AJUSTE DEL RELOJ: 30  
1-59=-29 HASTA +29 SEG/DÍA↓

Introduzca 1-29 para restar 1-29 segundos. Introduzca 31-59 para sumar 1-29 segundos. Introduzca 30 para no hacer ningún ajuste al reloj.

El ajuste configurado es 30.

## MODELO Y VERSIÓN DE SOFTWARE

A continuación, se muestra en pantalla el número de modelo y la versión de software:

LEVITON OMNI LTE  
VERSION S/W3.11 ↓

## REINICIAR EEPROM (ROM PROGRAMABLE BORRABLE ELÉCTRICAMENTE) DEL SISTEMA

Selecciones la tecla 1 (SÍ) para reiniciar la EEPROM. Se reiniciarán todos los programas, nombres y dispositivos de configuración. Toda la RAM (Memoria de Acceso Aleatorio) del sistema también se inicializará y el sistema se reiniciará. Esta opción, si se toma, permite al sistema restablecer la configuración original de fábrica.

¿REINICIAR LA EEPROM DEL SISTEMA? 0  
0=NO 1=SÍ ↓

## REINICIAR LA RAM DEL SISTEMA

Seleccione la tecla 1 (SÍ) para causar que se reinicie la RAM del sistema. Se borrará el registro de hora, fecha y evento. También se reiniciarán otras ubicaciones de memoria volátil. La RAM del sistema sólo debe reiniciarse si el sistema está actuando de manera extraña y se sospecha corrupción de la memoria. Reiniciar la RAM del sistema no reiniciará ningún dispositivo de configuración almacenado en la EEPROM.

¿REINICIAR LA RAM DEL SISTEMA? 0  
0=NO 1=SÍ ↓

## DIRECCIÓN MAC ETHERNET

La Dirección MAC Ethernet, abreviatura de Control de Acceso a Medios, es la dirección de hardware que identifica de manera única al Omni LTe cuando está conectado a una red.

DIRECCIÓN MAC ETHERNET  
FF-FF-FF-FF-FF-FF ↑

## EXPANSIÓN DE CONFIGURACIÓN

Para configurar la dirección en serie, la función para cada puerto serial, y los lectores de control de accesos, desde el menú Configuración del Instalador, pulse la tecla 7 (EXPANSIÓN).

## DIRECCIÓN SERIAL

La Dirección Serial cuando varios controladores están conectados a una computadora.

**Nota:** Si sólo un controlador está conectado a una computadora que ejecuta el software PC Access, la Dirección Serial debe configurarse en "0".

## VELOCIDAD DE TRANSMISIÓN SERIAL 1

La "Velocidad de Transmisión de Serial 1" selecciona la velocidad de transmisión en baudios utilizada para la primera interfaz serial incorporada (Serial J1) en el controlador Omni LTe. Seleccione en la lista la velocidad de transmisión en baudios para la interfaz serial. Use las teclas de flecha para seleccionar la velocidad de transmisión en baudios luego pulse la tecla '# '.

### VELOCIDAD DE TRANSMISIÓN EN BAUDIOS NÚMERO

75 baudios	1	
150 baudios	2	
300 baudios	3	
600 baudios	4	
1200 baudios	5	
2400 baudios	6	
4800 baudios	7	
9600 baudios	8	(predeterminada)



## FUNCIÓN SERIAL 1

La "Función Serial 1" selecciona el protocolo de comunicaciones empleado para la interfaz serial incorporada (Serial J1) en el controlador Omni LTe. Seleccione en la lista la función para la primera interfaz incorporada. Use las teclas de flecha para seleccionar la función luego pulse la tecla ' # '.

TIPOS DE FUNCIONES	NÚMERO	DESCRIPCIÓN
OMNI-LINK	3	Comunicación en serie con el protocolo Omni-Link
PRO-LINK	4	Comunicación en serie con el protocolo Pro-Link
UPB	5	Comunicación en serie con el protocolo UPB
VIZIA RF Z-WAVE	10	Comunicación en serie con el protocolo Z-Wave
LEVITON HI-FI	11	Comunicación en serie con el protocolo LEVITON Hi-Fi
LEVITON HI-FI 2	26	Comunicación en serie con el protocolo LEVITON Hi-Fi 2
ACCESS CONTROL	18	Comunicación en serie con el protocolo LEVITON Access Control
CLIPSAL C-BUS	21	Comunicación en serie con el protocolo Clipsal C-Bus
DYNALITE	22	Comunicación en serie con el protocolo Dyalite
ZIGBEE	27	Comunicación en serie con el protocolo ZigBee
COOLMASTER	28	Comunicación en serie con el protocolo CoolMaster
KNX	29	Comunicación en serie con el protocolo KNX Gateway

## VELOCIDAD DE TRANSMISIÓN SERIAL 2 – SERIAL 5

La "Velocidad de Transmisión Serial 2" - "Velocidad de Transmisión Serial 5" selecciona la velocidad de transmisión en baudios empleada para los puertos segundo, tercero, cuarto y quinto de la interfaz serial incorporada (Serial J2 a Serial J5, respectivamente) del controlador Omni LTe. Seleccione en la lista la velocidad de transmisión en baudios para cada interfaz serial incorporada.

## FUNCIÓN SERIAL 2 – SERIAL 5

La "Función Serial 2" – "Función Serial 5" selecciona el protocolo de comunicación empleado por los puertos para los puertos segundo, tercero, cuarto y quinto de la interfaz serial incorporada (Serial J2 a Serial J5, respectivamente) del controlador Omni LTe. Seleccione en la lista la función para cada interfaz serial incorporada.

## LEVITON Access Control

LEVITON Access Control le permite acceder a puertas mediante la apertura de un cerrojo eléctrico o magnético, armar y desarmar el sistema de seguridad, así como lograr muchas funciones de automatización de la casa, como controlar la iluminación, gestión de la energía, vigilancia y audio. El Lector de Control de Accesos es un lector de tarjetas de proximidad, a 125 KHz, de 26 bits, cifrado digitalmente. Tiene un gabinete de policarbonato durable y resistente a los raspones y un encapsulado completo de resina epóxica que asegura el funcionamiento fluido incluso en ambientes rigurosos.

El Omni LTe puede tener conectados hasta 4 Lectores de Control de Accesos LEVITON.

## Dar de Alta Lectores de Control de Accesos

Al dar de alta un Lector de Control de Accesos, los siguientes dispositivos de configuración son parte del proceso de dada de alta:

- Asignación de enlace (enlace con otro Lector de Control de Accesos)
- Tiempo de Apertura
- Tiempo de Salda
- Tipo de Cerrojo

- Alerta Sonora (habilitar o inhabilitar)
- Armar y desarmar

**Nota:** Estos dispositivos deben configurarse antes de dar de alta el Lector de Control de Accesos.

DIRECCIÓN LECTOR 1:  
0.0.0.0 #=CONFIGURAR ↓

Pulse la tecla ' #' (#=CONFIGURAR) para poner al sistema en el modo de configuración. La pantalla mostrará lo siguiente:

CONFIGURAR LECTOR 1  
DESLIZAR TARJETA 3 VECES

Vaya a Lector de Control de Accesos para darse de alta y deslice cualquier Tarjeta de Control de Accesos o Llave Tag 3 veces frente al lector:

DIRECCIÓN LECTOR 1:  
8.5.0.137 #=ELIMINAR ↓

**Nota:** tiene tres minutos para realizar la función, una vez que el sistema pasa al modo de configuración. Si una Tarjeta o Llave Tag no ha sido deslizada 3 veces durante los primeros 3 minutos, el controlador saldrá automáticamente del modo de configuración.

## Eliminar Lectores de Control de Accesos

Para eliminar un Lector de Control de Accesos dado de alta en el sistema, desplácese hasta el elemento específico de menú "Dirección de Lector", y luego pulse la tecla ' #' (#=ELIMINAR).

DIRECCIÓN LECTOR 1:  
8.5.0.137 #=ELIMINAR ↓

Se le indicará primero que confirme la eliminación:

¿ELIMINAR LECTOR 1?  
0=NO 1=SÍ

Eliminar el Lector de Control de Accesos lo sacará del sistema y ya no será válido.

## Asignación de Enlaces

Una Asignación de Enlaces se utiliza cuando se emplean dos Lectores de Control de Accesos para controlar la misma puerta (es decir, un lector dentro y otro fuera de la puerta restringida). Esto es útil cuando la Tarjeta o Llave Tag de Control de Accesos es necesaria para entrar o salir por una puerta restringida.

Dado que el cerrojo de la puerta está conectado físicamente a un solo Lector de Control de Accesos, la Asignación de Enlaces vincula el Lector de Control de Accesos con un segundo Lector de Control de Accesos, de modo que cuando se presenta una Tarjeta o Llave Tag de Control de Acceso en cualquiera de los Lectores de Control de Accesos, la puerta está abierta. Más aún, el controlador registrará qué Lector de Control de Accesos se utilizó para acceder a la puerta (es decir, si el usuario entraba o salía por la puerta).

LECTOR 1 ENLAZADO CON: 0  
0-4 ↓

Introduzca el número de Lector de Control de Accesos que se enlazará con el lector seleccionado, seguido por la tecla ' #'.

## Notas:

- Sólo se pueden enlazar entre sí dos Lectores de Control de Accesos.
- Cuando una Tarjeta o Llave Tag de Control de Accesos se presenta en cualquier Lector de Control de Accesos, todos los indicadores LED en ambos Lectores de Control de Accesos se encenderán del color del estado de armado de seguridad actual, y permanecerán encendidos mientras la puerta esté abierta.

## Tiempo de Apertura

El Tiempo de Apertura es la cantidad de tiempo que la puerta permanece abierta cuando se presenta una Tarjeta o Llave Tag de Control de Acceso en el Lector de Control de Accesos. El Tiempo de Apertura puede ser entre 1 y 60 segundos y se configura individualmente para cada lector.

**Nota:** Cuando la puerta se abre debido a que se presenta una Tarjeta o Llave Tag de Control de Acceso, todos los indicadores LED se encenderán del color del estado de armado de seguridad actual y permanecerán encendidos mientras la puerta esté abierta.

TIEMPO DE APERTURA DEL LECTOR 1: 5  
1-60 SEGUNDOS ↓

Introduzca el Tiempo de Apertura (1-60 segundos) para el Lector de Control de Accesos seleccionado, seguido de la tecla '#'. El tiempo preconfigurado es de 5 segundos.

## Tiempo de salida

El Tiempo de Salida es la cantidad de tiempo que la puerta permanece abierta cuando se dispara la entrada de "Solicitud de Salida". Un dispositivo opcional, como un botón de "Solicitud de Salida", que se monta en la parte interior de la puerta restringida, se utiliza para abrir la puerta sin necesidad de un segundo Lector de Control de Accesos. El Tiempo de salida puede ser entre 1 y 60 segundos y se configura individualmente en cada lector.

**Nota:** Cuando la puerta está abierta debido a que se pulsó el botón "Solicitud de Salida", no se encenderá ninguno de los indicadores LED.

TIEMPO DE SALIDA LECTOR 1: 5  
1-60 SEGUNDOS ↓

Introduzca el Tiempo de Salida (1-60 segundos) para el Lector de Control de Accesos seleccionado, seguido de la tecla '#'. El tiempo preconfigurado es de 5 segundos.

## Tipo de Cerrojo

El Tipo de Cerrojo especifica el tipo de cerrojo de puerta conectado a la Tarjeta de Control de Accesos seleccionado. El Tipo de Cerrojo puede configurarse ya sea para un dispositivo "Trabapestillo Eléctrico" (la puerta está cerrada con llave cuando falla la alimentación) o el modo "Des-trabapestillo Eléctrico" (la puerta está abierta cuando falla la alimentación).

TIPO DE CERROJO DEL LECTOR 1: 0  
0=SEGURO 1=A SALVO ↓

Seleccione 0 (Seguro) al conectar un "Trabapestillo Eléctrico" o seleccione 1 (A Salvo) cuando conecte un "Des-trabapestillo Eléctrico", seguido de la tecla '#'. El ajuste configurado es "Trabapestillo Eléctrico".

## Alarma Sonora del Lector

La configuración de la Alarma Sonora del Lector se emplea para habilitar e inhabilitar la alarma sonora en el Lector de Control de Accesos seleccionado. Cuando la alarma sonora está configurada en "Sí", cada vez que una Tarjeta o Llave Tag de Control de Accesos se presenta en el lector, la alarma sonora emitirá un solo pitido corto. Si el lector se utiliza para armar o desarmar el sistema de seguridad, la alarma sonora emitirá un solo pitido largo.

Cuando la alarma sonora está configurada en “No”, el lector no emitirá pitidos cuando una Tarjeta o Llave Tag de Control de Accesos se presente en el lector, o cuando el lector se utilice para armar o desarmar el sistema de seguridad.

ALARMA SONORA DEL LECTOR 1: 1  
0=NO 1=SÍ ↓

Para inhabilitar la alarma sonora, seleccione 0 (No) seguido de la tecla ' # '. Para habilitar la alarma sonora, seleccione 1 (Sí) seguido de la tecla ' # '. El ajuste configurado para la alarma sonora es "habilitado" (Sí).

## Armar/Desarmar Lector

La configuración de Armar/Desarmar Lector se utiliza para habilitar o inhabilitar el lector para armar y desarmar el sistema de seguridad cuando se presenta una Tarjeta o Llave Tag de Control de Acceso válida en el Lector de Control de Accesos 3 veces, cada presentación dentro de los primeros 5 segundos de la presentación anterior de la tarjeta.

Cuando Armar/Desarmar se configura en “Sí”, Tarjeta o Llave Tag de Control de Acceso válida en el Lector de Control de Accesos 3 veces, cada presentación dentro de los primeros 5 segundos de la presentación anterior de la tarjeta, el Lector de Control de Accesos emitirá un solo pitido prolongado y el sistema de seguridad realizará lo siguiente:

- (a) Armar el modo Ausente si el sistema de seguridad está desarmado actualmente, O
- (b) Desarmar el sistema de seguridad si el sistema está armado actualmente en cualquier modo de seguridad

Cuando Armar/Desarmar está configurado en “No”, el Lector de Control de Accesos seleccionado no puede utilizarse para armar ni desarmar el sistema de seguridad.

ARMAR/DESARMAR LECTOR 1: 1  
0=NO 1=SÍ ↓

Para inhabilitar el armado y desarmado para el lector seleccionado, seleccione 0 (No) seguido de la tecla ' # '. Para habilitar el armado y desarmado para el lector seleccionado, seleccione 1 (Sí) seguido de la tecla ' # '. El ajuste configurado para Armar/Desarmar Lector es "habilitado" (Sí).

## CONFIGURAR OPCIONES DE ZONA

Las opciones de zona son parámetros que definen cómo funciona una zona. Hay opciones de zona globales que afectan a todas las zonas y opciones individuales de zona que afectan cómo funciona individualmente cada zona.

Para configurar las opciones de zona, desde el menú Configuración del Instalador, pulse la tecla 8 (OPCIONES DE ZONA).

## NÚMERO DE PARO AUTOMÁTICO

El Paro Automático es una funcionalidad de prevención de falsa alarma que cuenta el número de alarmas causadas por una zona específica. Después de determinado número de alarmas causadas por la misma zona en el mismo período de armado, el controlador interrumpirá esa zona por el resto de ese período de armado.

El "Número de Paro Automático" es el número de veces que una zona puede causar una alarma durante el mismo periodo antes de que se interrumpa.

NÚM. DE PARO AUTOMÁTICO: 1  
1-2 ↓

Cuando está habilitado, la zona de Paro Automático es violada (causa una alarma) 1 ó 2 veces (de acuerdo con el "Número de Paro Automático") en el mismo período de armado, el controlador interrumpirá y hará caso omiso de esa zona durante el resto del período de armado. El ajuste configurado es 1.

## VENTANA DE ZONA CRUZADA

La Zonificación Cruzada es una funcionalidad que aplica la detección redundante de dispositivos de suerte que dos o más zonas deben dispararse dentro de un período definido para activar una alarma. Esta funcionalidad suele utilizarse cuando se emplan varios dispositivos para cubrir el mismo sector general.

El "Número de Zona Cruzada" es el número de segundos en los que una segunda zona debe dispararse después de que una zona configurada como "Zonificación Cruzada" se ha disparado para activar una alarma.

NÚMERO DE ZONA CRUZADA: 60  
15-240 SEGUNDOS ↓

El ajuste configurado es de 60 segundos.

## OPCIONES ZONA 1 – OPCIONES ZONA 32

Cada zona tiene opciones de zona individuales que pueden configurarse para Zonificación Cruzada, Paro Automático y Retardo de Marcación de Salida.

HASTA  
OPCIONES DE LA ZONA 1: 4  
0-7 ↓  
OPCIONES DE LA ZONA 32: 4  
0-7 ↑

Introduzca un solo valor para configurar las opciones de zona individuales para cada zona de acuerdo con la tabla que sigue:

Tabla de Opciones de Zona								
Valores de las Opciones de Zona	0	1	2	3	4	5	6	7
Zonificación Cruzada	No	Sí	No	Sí	No	Sí	No	Sí
Paro Automático	No	No	Sí	Sí	No	No	Sí	Sí
Retardo de Marcación de Salida	No	No	No	No	Sí	Sí	Sí	Sí

El valor preconfigurado para las Opciones de la Zona 1 - Opciones de la Zona 32 es 4. **Consulte** la parte subrayada de la Tabla Opciones de Zona.

## CUMPLIMIENTO DE LA NORMA SIA CP-01

Este control cumple con la Norma para Paneles de Control SIA CP-01 - Funcionalidades para la Reducción de Falsas Alarmas.

CP-01 es una norma auspiciada por la Security Industry Association (SIA) concebida con características para sistemas de seguridad, y dispositivos de armado y desarmado relacionados, que tiene la intención de reducir la frecuencia de falsas alarmas.

**FUNCIONALIDADES PROGRAMABLES  
VALORES PREDETERMINADOS DE ENVÍO Y PROGRAMACIÓN RECOMENDADA**

<b>FUNCIONALIDAD</b>	<b>CP-01 # PZA.</b>	<b>REQUISITO</b>	<b>ALCANCE</b>	<b>VALOR PREDETERMINADO DE ENVÍO</b>	<b>PROGRAMACIÓN RECOMENDADA*</b>
Tiempo de Salida (Retardo de Salida)	4.2.2.1	Necesario (programable)	Para armado completo o automático: 45-180 segundos	60 segundos	60-120 segundos
Anuncio de Progreso - Inhabilitar (Retardo de Salida Audible)	4.2.2.2	Permitido	Se pueden inhabilitar consolas individuales	Habilitado en todas las consolas	Habilitado en todas las consolas
Reinicio de Tiempo de Salida	4.2.2.3	Opción Necesaria	Para volver a entrar durante el retardo de salida	Habilitado	Habilitado
Instalaciones Ocupadas	4.2.2.5	Opción Necesaria (salvo por armado remoto)	Si no hay salida después de armado completo	Habilitado	Habilitado
Retardo de Entrada	4.2.3.1	Necesario (programable)	30-60 segundos	30-120 segundos	Por lo menos 30 segundos**
Cancelar Ventana para Zonas que no Sean de Incendio (Retardo de Marcación de Salida – Opción de Zona)	4.2.5.1	Opción Necesaria	Puede inhabilitarse por zona	Habilitado	Habilitado (todas las zonas)
Cancelar Tiempo de Ventana (Retardo de Marcación de Salida)	4.2.5.1	Opción Necesaria	15-45 segundos	30-120 segundos	Por lo menos 15 segundos**
Cancelar anuncio (Alarma Cancelada)	4.2.5.1 .2	Opción Necesaria	Mostrar que la alarma fue anulada	Habilitado	Sin posibilidad de programación
Cancelar Ventana (Tiempo de Restablecimiento de Alarma)	4.2.5.4	Necesario	6-30 minutos	6 minutos	Por lo menos 6 minutos
Cancelar anuncio (Alarma Cancelada)	4.2.5.4 .1	Opción Necesaria	Muestra la alarma cancelada	Habilitado	Sin posibilidad de programación
Funcionalidad de Coacción (Código de Coacción)	4.2.6.1 & 4.2.6.2	Opción Permitida	No hay duplicados de otros códigos de usuario	Inhabilitado	Inhabilitado
Zonificación Cruzada (Zonificación Cruzada – Opción de Zona)	4.3.1	Opción Necesaria	Puede habilitarse por zona	Inhabilitado	Habilitada y dos (o más ) zonas programadas
Tiempo de Zonificación Cruzada Programable (Ventana de Zona Cruzada)	4.3.1	Permitido	15-120 segundos	15 segundos	Tiempo basado en sendero en sector protegido
Paro Automático (Número de Paro Automático)	4.3.2	Necesario (programable)	Para todas las zonas que no sean de incendio, paro después de 1 o 2 disparos	Un disparo	Un disparo
Inhabilitar Paro Automático (Paro Automático– Opción de Zona)	4.3.2	Permitido	Para zonas de respuesta no policíacas	Habilitado	Inhabilitado (todas las zonas)
Verificación de Alarma contra Incendios	4.3.3	Opción Necesaria	Depende de los Sensores	Inhabilitado	Habilitado a menos que el sensor pueda realizar un autodiagnóstico
Cancelar Llamada en Espera	4.5	Opción Necesaria	Depende de la línea telefónica del usuario	Inhabilitado	Habilitado si el usuario tiene llamada en espera

\* Programable durante la instalación y puede subordinarse a otros requisitos de UL para la aplicación prevista.

\*\* Retardo de Entrada y Cancelar Ventana (Retardo de Marcación de Salida) combinados no deben rebasar 1 minuto.

**Requisitos Mínimos de Equipo para una Instalación que Cumple con CP-01:**

<b>Cantidad</b>	<b>Descripción</b>	<b>Números de Modelo Aplicables</b>
1	Controlador Omni LTE	Modelo 20A00-70, 20A00-72, 20A00-73
1 - 8	Consola Omni	Modelo 33A00-1, 33A00-4

## ESPECIFICACIONES DEL Omni LTe

Dimensiones: Controlador: 13 AN x 13 AL x 4.5 P  
Consola: 4.6 An x 4.5 Al x 1.2 P

Peso: Controlador: aprox. 4.5 kg  
Consola: aprox. 0.225 kg

Rangos de Operación: 32 - 122 grados F (0 - 50 grados C)  
10 - 95 % de humedad relativa, sin condensación

Alimentación: 120VCA, 60 Hz, 60 watts

Transformador: 24VCA, 1.67 amps, 40 VA

Batería: Recargable de plomo-ácido, sellada, de 12 voltios y 7 amp-hora

Fusible del Dispositivo: Polifusible: 1.35 A

Fusible de Bocinas: Polifusible: 1.35 A

Fusible de Batería: Polifusible: 4.00 A

Los polifusibles son fusibles permanentes que no deben reemplazarse.

Voltaje Nominal: 10 - 13.7VCD, 0.5 V máx. Onda pico a pico

Cortacircuitos de Bajo Voltaje: aprox. 9VCD

Consumo Típico de Corriente en Voltaje Nominal:

Controlador: 135 mA

Consola: luz de fondo apagada - 35 mA; luz de fondo encendida - 100 mA

Salidas de Corriente Grupales Máximas del Controlador:

Dispositivos: AUX 12VCD, CONMUTADOR 12VCD, CONSOLA y SALIDAS 1 - 8: 1 A

Bocina: BOCINA INTERIOR y BOCINA EXTERIOR: 1 A

Salidas de Corriente Individuales Máximas del Controlador:

Dispositivos: **(No rebasar 1 A en total)**

AUX 12VCD 1 A  
CONMUTADOR 12VCD 1 A  
CONSOLA 1 A  
SALIDAS 1 - 8 100 mA

Para el Tiempo de Reserva de Batería de 24-Horas, deberá observarse lo siguiente:  
(Consulte la Figura 18)

Salidas de Corriente Grupales Máximas del Controlador (se aplica a usos residenciales y comerciales):

Dispositivos: AUX 12VCD, CONMUTADOR 12VCD, CONSOLA y SALIDAS 1 - 8: 250mA

Bocina: BOCINA INTERIOR y BOCINA EXTERIOR: 300mA

# REQUISITOS DE INSTALACIÓN DE UNDERWRITER LABORATORIES (UL)

Las unidades de control Omni LTe (20A00-70, -72 y -73) son adecuadas para aplicaciones antirrobo y contra incendios en casas. Consulte la norma UL1641 en cuando a los requisitos de instalación.

1. El funcionamiento del transportador de línea (X-10) se considera suplementario. El funcionamiento de los dispositivos de transportador de línea no fue investigado por UL.
2. Para aquellas zonas programadas como de PÁNICO, COACCIÓN o EMERGENCIA DE POLICÍA, el dispositivo iniciador debe ser un conmutador de Dispositivo de Retención autorizado por UL.
3. Las conexiones al circuito telefónico deberán hacerse con el cable suministrado y el Enchufe RJ31X Jack como se muestra bajo CONEXIONES DE ENCHUFE RJ31X en el presente manual.
4. Para la conexión de detectores de humo al controlador, consulte los requisitos en los diagramas SISTEMA DE CONEXIÓN DE ZONA DE INCENDIO y CONEXIONES DE ZONA DE INCENDIO del presente manual.
5. El controlador debe configurarse para el Tiempo de Reserva de 24 horas como se muestra bajo el diagrama CONEXIONES DE RESERVA DE 24 HR CONNECTIONS del presente manual. Deben observarse las gamas de corriente máximas para 24 horas.
6. Debe emplearse un cable de energía limitada reconocido, con un mínimo de 22 AWG para todas las conexiones.
7. El aparato de señal audible deberá ser Wheelock Modelo MT-12/24-R de Señales Multitono, con capacidad nominal de 10.5 - 15.6VCD, 95 dB(A) con dos 2 planos reflejantes. La señal audible deberá montarse en el interior en una ubicación central. El aparato de señal audible puede conectarse ya sea en los circuitos de "BOCINA INTERNA" o "BOCINA EXTERNA". En este último caso, el RETARDO DE SIRENA EXTERIOR deberá configurarse en 0 segundos.
8. Para Aplicaciones Residenciales, se utilizará el Gabinete Modelo 10A01-1.
9. Para Aplicaciones Comerciales, se utilizará el Gabinete Comercial Modelo 10A02-2.
10. Para las Aplicaciones Comerciales, se utilizarán la Campana y el gabinete Ademco AB12 autorizados.
11. Si se usa el conmutador remoto Armar/Desarmar, deberá ser el Ademco Modelo 9789 autorizado.
12. El funcionamiento de los controles del Módulo Ahorrador de Energía Programable no fue verificado por UL.
13. El funcionamiento del Receptor Inalámbrico Modelo 12A00 no fue verificado por UL.
14. El funcionamiento del Módulo de Audio Bidireccional no fue verificado por UL.
15. Las comunicaciones RS-232 y RS-485 no fueron verificadas por UL.
16. Consulte el Manual del Propietario de Omni LTe (Núm. de Documento 20R00-70) en cuanto a los requisitos de programación de Instalaciones Autorizadas por UL.
17. Para la monitorización de dispositivos iniciadores de alarma antirrobo, el tipo de zona deberá suministrar una salida audible (es decir, no COACCIÓN).
18. El controlador Omni LTe debe conectarse (cuando se utilice) a detectores de gas monóxido de carbono autorizados (es decir, Sentrol - Modelo 240-CO).
19. Todas las conexiones a los sensores y módulos de energía deberán hacerse exclusivamente a circuitos Clase 2 autorizados.
20. El Omni LTe deberá utilizarse en Aplicaciones Residenciales que tengan un solo dueño.

Cuando se utilicen en Instalaciones Autorizadas por UL, serán válidos los siguientes elementos:

1. El "Modo Alta Seguridad" debe estar ENCENDIDO.
2. La funcionalidad "Habilitar Exclusión Automática" debe estar APAGADA.
3. Los "Resistencias de Zona" deberán estar en SÍ.
4. "Supervisar Bocina Interior" deberá estar en SÍ.
5. El RETARDO DE ENTRADA NO DEBERÁ REBASAR LOS 45 SEGUNDOS para Aplicaciones Residenciales; 60 segundos para aplicaciones comerciales.
6. El RETARDO DE SALIDA no deberá rebasar los 60 segundos.
7. No deberán usarse los tipos de zona de Retardo Doble y Retardo Cuádruple.
8. La funcionalidad PITIDO ANTE UN PROBLEMA deberá estar ENCENDIDA.
9. Para Aplicaciones Residenciales el dispositivo sonoro podrán montarse en interiores. Sin embargo, si el dispositivo sonoro está conectado a las terminales "BOCINA EXTERIOR" del Omni LTe, entonces el RETARDO DE BOCINA EXTERIOR deberá configurarse en 0.
10. El RETARDO DE MARCACIÓN DE SALIDA no deberá rebasar los 30 segundos.
11. La funcionalidad de PARO AUTOMÁTICO para cada zona deberá estar en NO.
12. La funcionalidad de Zonificación Cruzada para cada zona debe estar en NO.
13. La funcionalidad SALIR REINICIO DE TIEMPO debe estar en NO.

Instalador:

NOMBRE: \_\_\_\_\_ NÚMERO: \_\_\_\_\_





# DIRECTRICES PARA LA INSTALACIÓN DE DETECTORES DE HUMO

1. Los detectores de humo montados en el techo deberán situarse en el centro de la habitación o sala, o no menos de 10 centímetros de cualquier pared. Cuando el detector se monta en una pared, la parte superior del detector debe estar entre 10 y 30 centímetros del techo.
2. No instale detectores de humo donde las temperaturas ambiente normales sean mayores de 100 grados F (37.8 grados C) o menos de 40 grados F (4 grados C). Asimismo, no sitúe el detector frente a acondicionadores de aire, registros de calefacción u otras ubicaciones donde la circulación normal de aire evite que el humo penetre en el detector.
3. Hay más información disponible sobre la Advertencia de Incendio en Casa a un costo nominal en: The National Fire Protection Association, Battery March Park, Quincy, MA. 02269. Número de Solicitud Estándar NFPA 72. Póngase en contacto con la Aseguradora de su casa para una posible reducción en su prima de seguro.
4. Un detector de humo debe situarse entre el sector de dormitorios y el resto de la unidad de vivienda familiar.
5. En unidades de vivienda familiar con más de un sector de dormitorios, deberá suministrarse un detector de humo para proteger cada sector.
6. Deberá situarse un detector de humo en cada planta (Consulte los diagramas que figuran a continuación).
7. Para obtener todos los pormenores relativos a la ubicación e instalación adecuada de detectores de humo, consulte las instrucciones suministradas con el detector de humo.

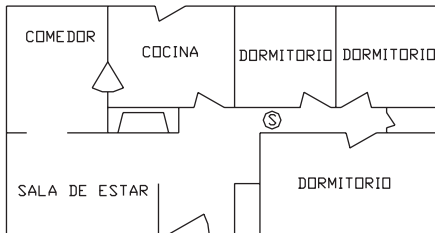

(A) Un detector de humo debe estar ubicado entre el área de dormitorios y el resto del área de estar de la familia.

(B) Dónde ubicar los detectores de humo requeridos en una construcción nueva se requieren todos los detectores de humo especificados en (a) para las construcciones existentes, además, se requiere un detector de humo en cada dormitorio

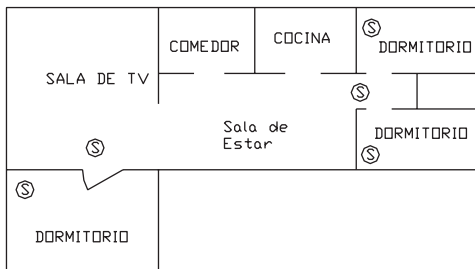

(B) En viviendas donde haya más de un área de dormitorios, debe proveerse un detector de humo para proteger cada una de estas áreas además de los detectores requeridos.

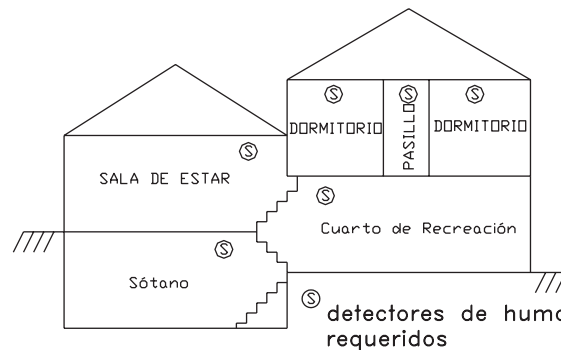

Disposición del nivel dividido. Los detectores de humo se requieren donde se muestra. Los detectores de humo son opcionales si no se proporciona una puerta entre las habitaciones de estar y de recreación

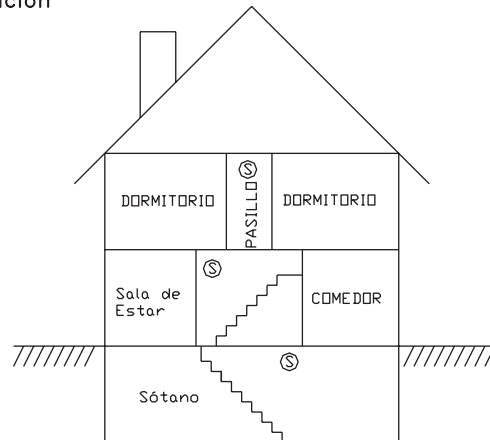

Debe ubicarse un detector de humo en cada planta

## APÉNDICE A – FORMATO DE REPORTE DE ID DE CONTACTO

TIPO DE ZONA	PUENTE	PROBLEMA	DESCRIPCIÓN
Entrada/salida (también Doble y Cuádruple)	134	370	Entrada/salida antirrobo
Perímetro (también Bloqueo)	131	370	Robo en el perímetro
Interior Noche (también Bloqueo)	132	370	Robo en el interior
Interior Ausente (también Bloqueo)	132	370	Robo en el interior
Pánico	120	375	Alarma de pánico
Emergencia de Policía	120	375	Alarma de pánico
Coacción Silenciosa	122	375	Pánico silencioso
Seguridad (también Bloqueo)	137	370	Seguridad robo
Incendio	110	373	Alarma contra incendios
Emergencia por Incendio	110	373	Alarma contra incendios
Gas	151	373	Alarma de gas
Emergencia Auxiliar	150	370	24 horas no-robo
Problema	330	330	Problema en el sistema periférico
Congelamiento	159	370	Alarma de temperatura baja
Agua	154	370	Fuga de agua
Auxiliar	ninguno	370	Problema de auxiliar
Seguridad incendio	321	321	Problema campana/sirena #1
Alarma de Temperatura	152	370	Alarma de refrigeración

EVENTO	CÓDIGO	DESCRIPCIÓN
Exclusión/restablecimiento de zona	570	Exclusión/restablecimiento de zona
Exclusión/restablecimiento de zona de incendio	571	Exclusión/restablecimiento de incendio
Prueba del comunicador automático	602	Prueba periódica
Cancelar	406	Cancelar
Usuario desactiva/activa	401	Usuario abre/cierra
Desactivación/activación programada	403	Apertura/cierre automático
Desactiva/activar PC Access	407	Apertura/cierre remoto
Activación rápida	408	Cierre-armado rápido
Desactivar/Armar Interruptor de Llave	409	Abrir/Cerrar Interruptor de Llave
Cierre reciente	459	Cierre reciente
Error de salida	374	Error de salida

PROBLEMA EN EL SISTEMA	CÓDIGO	DESCRIPCIÓN
Batería baja	302	Batería del sistema baja
Fusible	312	Sobre corriente de alimentación
Falla de alimentación de CA	301	Pérdida de potencia de CA
Línea telefónica muerta	351	Problema en la línea telefónica #1
Comunicador digital	350	Falla de comunicación
Seguridad de incendio	321	Problema de la campana/sirena #1

# APÉNDICE B - PÁGINA DE CÓDIGOS DEL COMUNICADOR DIGITAL

## INFORMACIÓN PARA LA ESTACIÓN CENTRAL

Fecha: \_\_\_\_\_

Nombre del Suscriptor: \_\_\_\_\_

Dirección 1: \_\_\_\_\_

Dirección 2: \_\_\_\_\_

Ciudad, Estado, Código Postal: \_\_\_\_\_

# de Casa: \_\_\_\_\_ # del Trabajo: \_\_\_\_\_

Contraseña: \_\_\_\_\_

Nombre del Instalador: \_\_\_\_\_

Dirección 1: \_\_\_\_\_

Dirección 2: \_\_\_\_\_

Ciudad, Estado, Código Postal: \_\_\_\_\_

# telefónico: \_\_\_\_\_ # de Radiolocalizador: \_\_\_\_\_

Lista de Notificación del Suscriptor:

1. Nombre: \_\_\_\_\_

# Telefónico: \_\_\_\_\_

Parentesco: \_\_\_\_\_

2. Nombre: \_\_\_\_\_

# Telefónico: \_\_\_\_\_

Parentesco: \_\_\_\_\_

3. Nombre: \_\_\_\_\_

# Telefónico: \_\_\_\_\_

Parentesco: \_\_\_\_\_

Equipo del Suscriptor: **Leviton - Omni LTe**

Notas: \_\_\_\_\_

\_\_\_\_\_

\_\_\_\_\_

\_\_\_\_\_

Primer # telefónico: \_\_\_\_\_

Primer # de cuenta: \_\_\_\_\_

Segundo # telefónico (de respaldo): \_\_\_\_\_

#de la Segunda Cuenta (De respaldo): \_\_\_\_\_

Tipo de Comunicador (ID de Contacto, 1400 Hz, o 2300 Hz): \_\_\_\_\_

AUDIO BIDIRECCIONAL: \_\_\_\_\_ SÍ \_\_\_\_\_ NO

REPORTAR ABRIR/CERRAR: \_\_\_\_\_ SÍ \_\_\_\_\_ NO

PRUEBA DE 24 HORAS: \_\_\_\_\_ SÍ \_\_\_\_\_ NO HORA DE LA PRUEBA: \_\_\_\_\_

<b>CÓDIGO</b>	<b>ZONA</b>	<b>DESCRIPCIÓN</b>	<b>ACCIÓN A EMPRENDER</b>
98	CÓDIGO DE PRUEBA		
01	ZONA 1:		
02	ZONA 2:		
03	ZONA 3:		
04	ZONA 4:		
05	ZONA 5:		
06	ZONA 6:		
07	ZONA 7:		
07	ZONA 8:		
09	ZONA 9:		
10	ZONA 10:		
11	ZONA 11:		
12	ZONA 12:		
13	ZONA 13:		
14	ZONA 14:		
15	ZONA 15:		
16	ZONA 16:		
17	ZONA 17:		
18	ZONA 18:		
19	ZONA 19:		
20	ZONA 20:		
21	ZONA 21:		
22	ZONA 22:		
23	ZONA 23:		
24	ZONA 24:		

CÓDIGO	ZONA	DESCRIPCIÓN	ACCIÓN A EMPRENDER
25	ZONA 25:		
26	ZONA 26:		
27	ZONA 27:		
28	ZONA 28:		
29	ZONA 29:		
30	ZONA 30:		
31	ZONA 31:		
32	ZONA 32:		
81	ALARMA DE CONGELAMIENTO		
82	EMERGENCIA DE INCENDIO		
83	EMERGENCIA DE POLICÍA		
84	EMERGENCIA AUXILIAR		
85	COACCIÓN		
86	BATERÍA BAJA		
87	PROBLEMA EN ZONA DE INCENDIO		
99	CANCELAR CÓDIGO		
40	OTRO ABIERTO		
41	USUARIO 1 ABIERTO		
42	USUARIO 2 ABIERTO		
43	USUARIO 3 ABIERTO		
44	USUARIO 4 ABIERTO		
45	USUARIO 5 ABIERTO		
46	USUARIO 6 ABIERTO		
47	USUARIO 7 ABIERTO		
48	USUARIO 8 ABIERTO		

<b>CÓDIGO</b>	<b>ZONA</b>	<b>DESCRIPCIÓN</b>	<b>ACCIÓN A EMPRENDER</b>
49	USUARIO 9 ABIERTO		
50	USUARIO 10 ABIERTO		
51	USUARIO 11 ABIERTO		
52	USUARIO 12 ABIERTO		
53	USUARIO 13 ABIERTO		
54	USUARIO 14 ABIERTO		
55	USUARIO 15 ABIERTO		
56	USUARIO 16 ABIERTO		
60	OTRO CERRADO		
61	USUARIO 1 CERRADO		
62	USUARIO 2 CERRADO		
63	USUARIO 3 CERRADO		
64	USUARIO 5 CERRADO		
65	USUARIO 5 CERRADO		
66	USUARIO 6 CERRADO		
67	USUARIO 7 CERRADO		
68	USUARIO 8 CERRADO		
69	USUARIO 9 CERRADO		
70	USUARIO 10 CERRADO		
71	USUARIO 11 CERRADO		
72	USUARIO 12 CERRADO		
73	USUARIO 13 CERRADO		
74	USUARIO 14 CERRADO		
75	USUARIO 15 CERRADO		
76	USUARIO 16 CERRADO		











#### DECLARACION DE CONFORMIDAD CON FCC

Este equipo ha sido probado y encontrado que cumple con los límites de un producto Digital Clase B, y cumple con el artículo 15 de las reglas FCC. Estos límites están diseñados para dar protección razonable contra interferencia dañina en instalaciones residenciales.

Este equipo genera, usa y puede irradiar energía de radio frecuencia y si no se instala y usa de acuerdo con las instrucciones puede causar interferencia dañina a las comunicaciones de radio. Sin embargo, no hay garantía que no ocurra interferencia en una instalación particular. Si este equipo causa interferencia a la recepción de radio o televisión, la cual se puede determinar APAGANDO O ENCENDIENDO el equipo, el usuario puede tratar de corregir la interferencia con una o más de las siguientes medidas:

- Reoriente o reubique la antena de recepción.
- Conecte el equipo en un contacto en un circuito diferente al del receptor.
- Aumente la separación entre el equipo y el receptor.
- Para ayuda consulte con el vendedor o técnico con experiencia en radio/ televisión.

#### GARANTIA LIMITADA DE LEVITON

Leviton garantiza al comprador consumidor original de sus productos y no para beneficio de nadie más que los productos fabricados por Leviton bajo la marca Leviton ("Producto") estará libre de defectos en materiales y mano de obra durante los períodos indicados a continuación, el que sea más corto: • **OmniPro II y Lumina Pro:** tres (3) años a partir de la instalación ó 42 meses desde la fecha de fabricación. • **OmniLT, Omni lle y Lumina:** dos (2) años a partir de la instalación ó 30 meses desde la fecha de fabricación. • **Termostatos, Accesorios:** dos (2) años a partir de la instalación ó 30 meses desde la fecha de fabricación. • **Baterías:** Las baterías recargables en los productos tienen una garantía de noventa (90) días desde la fecha de compra. **Nota:** Baterías primarias (no recargables) enviadas en los productos no están garantizadas. **Productos que funcionan con sistemas operativos Windows®:** Durante el período de garantía, Leviton restaurará sistemas operativos corrompidos a los valores de fábrica sin costo alguno, siempre y cuando el producto haya sido usado según lo previsto originalmente. Instalar software que no es de Leviton o modificar el sistema de operación anula esta garantía. La obligación de Leviton en esta garantía limitada está limitada a la reparación o reemplazo, a opción de Leviton, del producto que falle debido a un defecto de material o mano de obra. Leviton se reserva el derecho de reemplazar el Producto bajo esta Garantía Limitada con un producto nuevo o remanufacturado. Leviton no será responsable de los gastos de mano de obra por remover o reinstalar el producto. El producto reparado o reemplazado está bajo los términos de esta garantía limitada por el resto del tiempo que queda de la garantía limitada o noventa (90) días, el que sea mayor. Esta garantía limitada no cubre los productos de software en el PC. **Leviton no es responsable de las condiciones o aplicaciones fuera del control de Leviton. Leviton no es responsable de los problemas relacionados con la instalación inadecuada, incluso si no se siguen las instrucciones de instalación y de operación por escrito, uso y desgaste normal, catástrofe, falla o negligencia del usuario u otros problemas externos al producto.** Para ver todo sobre la garantía y las instrucciones para devolver el producto, por favor visítenos en [www.leviton.com](http://www.leviton.com).

#### SOLO PARA MEXICO

**POLIZA DE GARANTIA:** LEVITON S. de R.L. de C. V., LAGO TANA NO. 43 COL. HUICHAPAN, DEL. M. HIDALGO MÉXICO D. F., MÉXICO. CP 11290 Tel (55) 5082-1040.

Garantiza este producto por el término de un año en todas sus partes y mano de obra contra cualquier defecto de fabricación y funcionamiento a partir de la fecha de entrega o instalación del producto bajo las siguientes **CONDICIONES:**

1. Para hacer efectiva esta garantía, no podrán exigirse mayores requisitos que la presentación de esta póliza junto con el producto en el lugar donde fue adquirido en cualquiera de los centros de servicio que se indican a continuación.
2. La empresa se compromete a reemplazar o cambiar el producto defectuoso sin ningún cargo para el consumidor, los gastos de transportación que se deriven de su cumplimiento serán cubiertos por: LEVITON, S. de R.L. de C.V.
3. El tiempo de reemplazo en ningún caso será mayor a 30 días contados a partir de la recepción del producto en cualquiera de los sitios en donde pueda hacerse efectiva la garantía.
4. Cuando se requiera hacer efectiva la garantía mediante el reemplazo del producto, esto se podrá llevar a cabo en: LEVITON, S. de R.L. de C.V.
5. Esta garantía no es válida en los siguientes casos: A) Cuando el producto ha sido utilizado en condiciones distintas a las normales. B) Cuando el producto no ha sido operado de acuerdo con el instructivo de uso en idioma español proporcionado. C) Cuando el producto ha sido alterado o reparado por personas no autorizadas por LEVITON, S. de R.L. de C.V.
6. El consumidor podrá solicitar que se haga efectiva la garantía ante la propia casa comercial donde adquirió el producto.
7. En caso de que la presente garantía se extravíe el consumidor puede recurrir a su proveedor para que se le expida otra póliza de garantía previa presentación de la nota de compra o factura respectiva.

#### Información de Derechos de Autor y Marcas Comerciales

Este documento y todo su contenido están sujetos y protegidos por derechos de autor internacionales y otros derechos de propiedad intelectual y son propiedad de Leviton Manufacturing Co., Inc., y sus subsidiarias, afiliadas y/o licenciatarios. © 2013 Leviton Manufacturing Co., Inc. Todos los derechos reservados.

Usar marcas comerciales de terceros, marcas de servicio, nombres comerciales, marcas y/o nombres de productos son sólo para fines informativos, otras marcas son/pueden ser marcas comerciales de sus propietarios respectivos, tal uso no pretende dar a entender afiliación, patrocinio o respaldo.

Otras marcas registradas aquí son propiedad de sus dueños respectivos.

Ninguna parte de este documento se puede reproducir, transmitir o transcribir sin el permiso expreso y por escrito de Leviton Manufacturing Co., Inc.

<b>DATOS DEL USUARIO</b>	
NOMBRE: _____	DIRECCION: _____
COL: _____	C.P. _____
CIUDAD: _____	
ESTADO: _____	
TELEFONO: _____	
<b>DATOS DE LA TIENDA O VENDEDOR</b>	
RAZON SOCIAL: _____	PRODUCTO: _____
MARCA: _____	MODELO: _____
NO DE SERIE: _____	
NO. DEL DISTRIBUIDOR: _____	
DIRECCION: _____	
COL: _____	C.P. _____
CIUDAD: _____	
ESTADO: _____	
TELEFONO: _____	
FECHA DE VENTA: _____	
FECHA DE ENTREGA O INSTALACION: _____	