

Directives d'installation

Unipolaire (un emplacement) ou à trois voies (emplacements multiples)

MINUTERIE DECORA PROGRAMMABLE SUR 24 H

Prise en charge des lampes à DEL et fluocompactes
1 800 W (incandescence), 15 A (ballasts fluorescents)
LFC/600 W (DEL/LFC), 1 ch (moteurs)
120 V C.A., 60 HZ

DI-061-VPT24-52B

N° de cat. VPT24-16Z (lumineux)



Outils requis pour installer la minuterie

- Tournevis ordinaire/Phillips
- Ruban isolant
- Pince
- Crayon
- Coupe-fil
- Règle



Changement de couleur du dispositif

Ce dispositif peut se présenter en diverses couleurs. Pour en changer le couvercle, il faut procéder comme suit.

1. Serrer les languettes latérales et tirer le couvercle vers l'extérieur pour le dégager.
2. Insérer les languettes d'un côté dans leurs ouvertures, puis insérer celles de l'autre côté.

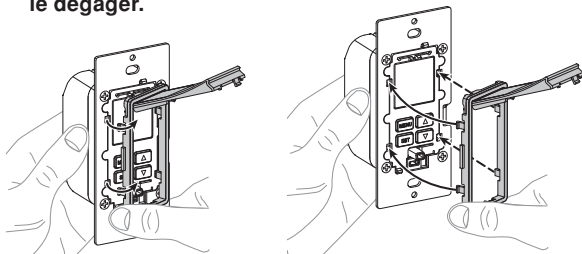

1



Identifier les fils

AVERTISSEMENT : POUR ÉVITER LES RISQUES D'INCENDIE, DE DÉCHARGE OU D'ÉLECTROCUTION, COUPER LE COURANT au fusible ou au disjoncteur et s'assurer que le circuit est hors tension avant de procéder à l'installation.

REMARQUE : si les raccords à l'intérieur de la boîte ne ressemblent pas du tout à ceux montrés ici, on doit faire appel à un électricien.

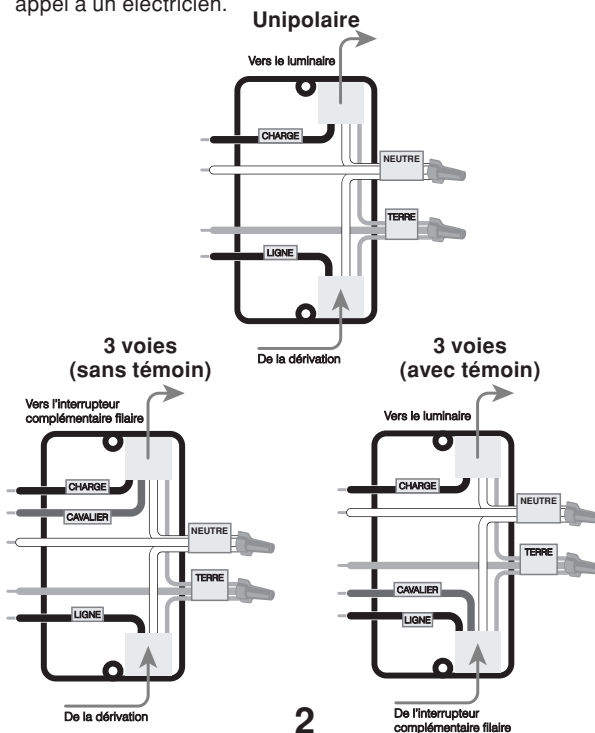

2



Préparation et raccordement des fils

1. Retirer l'isolant précoupé des fils de sortie de la minuterie.
2. S'assurer que les brins des fils de la boîte murale sont bien droits (**les recouper au besoin**).
3. Dénuder l'extrémité de chaque fil de la boîte murale de la manière illustrée.

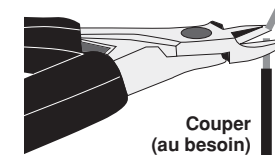

5/8 po (1,6 cm)
Gabarit de dénudage (pour mesurer les fils dénudés)

En présence d'installations moins courantes, se reporter au tableau ci-dessous.

CONCORDANCE CAPUCHONS/FILS
1 x 12 AWG + 1 à 3 x 14, 16 ou 18 AWG
2 x 12 AWG + 1 ou 2 x 16 ou 18 AWG
1 x 14 AWG + 1 à 4 x 16 ou 18 AWG
2 x 14 AWG + 1 à 3 x 16 ou 18 AWG

3



Installations unipolaires

1. Effectuer un raccord à la fois.
2. Connecter les fils de la manière illustrée en utilisant les capuchons compris.

REMARQUES : si le fil de sortie JAUNE/ROUGE de la minuterie n'est pas recouvert d'une étiquette, l'entourer de ruban isolant pour le protéger. S'assurer qu'aucun brin ne dépasse. Ce fil n'est utilisé QUE dans les installations à trois voies. En cas d'installations unipolaires, il FAUT laisser son étiquette d'isolation en place.

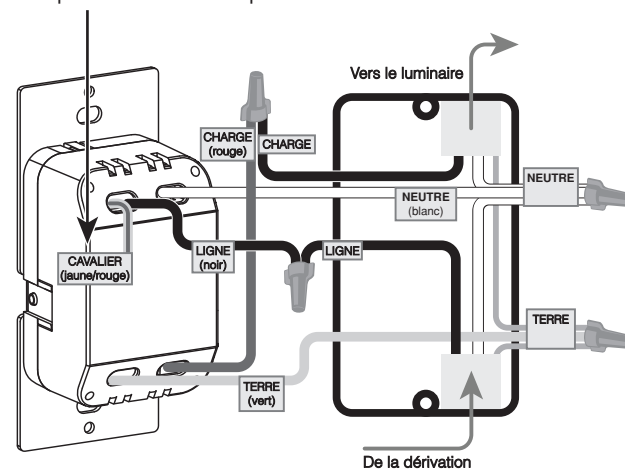

À défaut de bien comprendre les présentes directives, en tout ou en partie, on doit faire appel à un électricien.

4



La sécurité avant tout

- AVERTISSEMENTS :**
- **POUR ÉVITER LES RISQUES D'INCENDIE, DE DÉCHARGE OU D'ÉLECTROCUTION, COUPER LE COURANT** au fusible ou au disjoncteur avant de procéder à l'installation, à l'entretien ou au retrait du luminaire.
 - Le produit décrit aux présentes doit être installé ou utilisé conformément aux règlements et codes de l'électricité.
 - À défaut de bien comprendre les présentes directives, en tout ou en partie, on doit faire appel à un électricien.
- MISES EN GARDE**
- Dans un circuit de commande à emplacements multiples, il faut utiliser une seule minuterie avec jusqu'à neuf interrupteurs complémentaires filaires sans témoin ou jusqu'à quatre interrupteurs complémentaires filaires avec témoin.
 - Le parcours entre la minuterie et tous les interrupteurs complémentaires filaires installés ne doit pas dépasser 300 pi (90 m).
 - Profondeur recommandée pour la boîte murale : 2 1/2 po (6,4 cm).
 - Le produit décrit aux présentes ne doit être utilisé qu'avec du fil de cuivre ou plaqué cuivre.
 - Pour éviter d'endommager le produit décrit aux présentes, il ne faut PAS se servir d'agents désinfectants atomisés en pulvérisateur, en vaporisateur ou autre.
 - **NE PAS** vaporiser de liquide sur le produit décrit aux présentes.
 - Utiliser un chiffon humide avec du savon doux pour le nettoyage.

Garantie limitée de cinq ans et exclusions de recours

DÉCLARATION DE CONFORMITÉ DE LA FCC
Le produit décrit aux présentes est conforme aux exigences de la partie 15 des règlements de la FCC. Il peut être utilisé à condition qu'il (1) ne cause aucun brouillage préjudiciable et (2) ne soit pas affecté par les interférences reçues d'autres dispositifs susceptibles notamment d'en perturber le fonctionnement. Il a fait l'objet de tests et a été jugé conforme aux normes en matière de dispositifs numériques de classe B. Ces normes ont été élaborées dans le but d'assurer une protection raisonnable contre le brouillage préjudiciable en milieu résidentiel. Le produit génère, utilise et peut irradier de l'énergie haute fréquence; s'il n'est pas installé et utilisé conformément aux directives, il peut aussi engendrer des perturbations susceptibles de brouiller les radiocommunications. Il est cependant impossible de garantir l'absence de telles perturbations dans une installation donnée. Si le produit est source de parasites au niveau des récepteurs radio ou des téléviseurs, ce qu'on peut déterminer en le mettant sous et hors tension, on recommande à l'utilisateur de rectifier la situation en adoptant une ou plusieurs des mesures suivantes : réorienter ou déplacer l'antenne réceptrice; brancher le produit dans une prise sur un circuit autre que celui où sont branchés les récepteurs; augmenter la distance entre le produit et les récepteurs; consulter le détaillant ou un technicien expérimenté en matière de radios ou de téléviseurs.

MISE EN GARDE DE LA FCC
Toute modification apportée sans l'autorisation expresse de Leviton pourrait avoir pour effet d'annuler les droits d'utilisation du produit décrit aux présentes.

ÉNONCÉ D'INDUSTRIE CANADA
Le produit décrit aux présentes est conforme aux CNR d'Industrie Canada applicables aux appareils radio exempts de licence. Il peut être utilisé à condition qu'il (1) ne cause aucun brouillage et (2) ne soit pas affecté par les interférences d'autres dispositifs susceptibles notamment d'en perturber le fonctionnement. Les brevets associés au produit décrit aux présentes, le cas échéant, se trouvent à l'adresse leviton.com/patents.

CANADA SEULEMENT
Pour obtenir des renseignements sur les garanties ou les retours de produits, les résidents canadiens peuvent écrire à la Manufacture Leviton du Canada S.R.L., a/s du service de l'Assurance qualité, 165, boul. Hymus, Pointe-Claire (Québec), Canada, H9R 1E9, ou encore composer le 1 800 405-5320.

Pour consulter la garantie limitée sur les produits offerts par Leviton, on peut se rendre sur www.leviton.com. Pour en obtenir une version imprimée, il suffit de composer le 1 800 824-3005.

Leviton Manufacturing Co., Inc.
201 North Service Road, Melville, NY 11747
© 2022 Leviton Manufacturing Co., Inc. Tous droits réservés.
Caractéristiques sous réserve de modifications sans préavis.



Installations à 3 voies avec un interrupteur complémentaire filaire (VP0SR-10) sans témoin

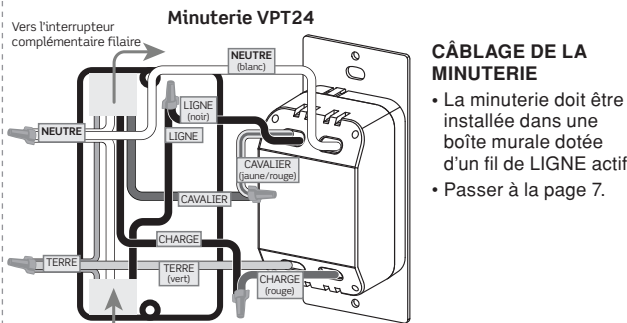
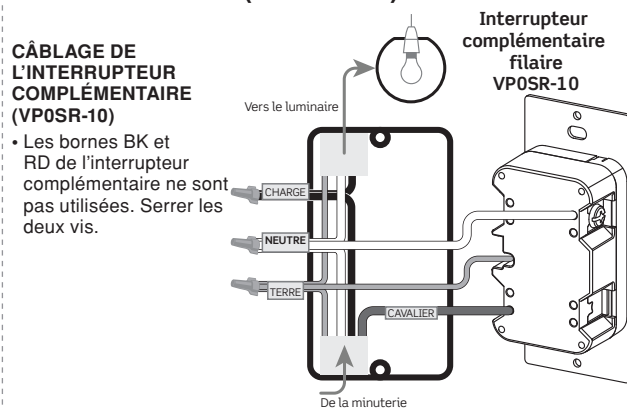

REMARQUE : le parcours entre la minuterie et tous les interrupteurs complémentaires filaires installés ne doit pas dépasser 300 pi (90 m).

À défaut de bien comprendre les présentes directives, en tout ou en partie, on doit faire appel à un électricien.

5



Installations à 3 voies avec un interrupteur complémentaire filaire (VP0SR-1L) avec témoin

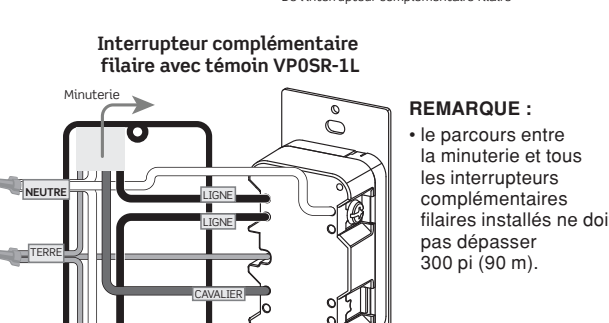
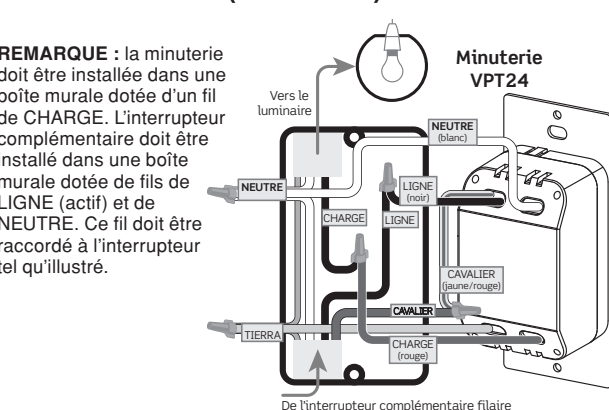

REMARQUE : le parcours entre la minuterie et tous les interrupteurs complémentaires filaires installés ne doit pas dépasser 300 pi (90 m).

À défaut de bien comprendre les présentes directives, en tout ou en partie, on doit faire appel à un électricien.

6



Tester et terminer l'installation

1. Insérer tous les fils dans la boîte, en prévoyant suffisamment d'espace pour le dispositif.
2. Serrer partiellement les vis de fixation dans les trous de la boîte.
3. Rétablir le courant au fusible ou au disjoncteur.
4. Attendre que **MODE** ou l'heure apparaisse à l'écran.
5. Appuyer sur la touche jusqu'à ce que le témoin de localisation s'éteigne. La charge devrait se mettre sous tension.

REMARQUE : si la charge ne se met pas sous tension, se reporter à la section « **Quoi faire si...** » (page 18).

AVERTISSEMENT : couper l'alimentation au disjoncteur avant de visser l'interrupteur.

6. Serrer les vis de fixation sur la boîte murale.
7. Enclipser la plaque et rétablir le courant.

7



Comprendre le dispositif

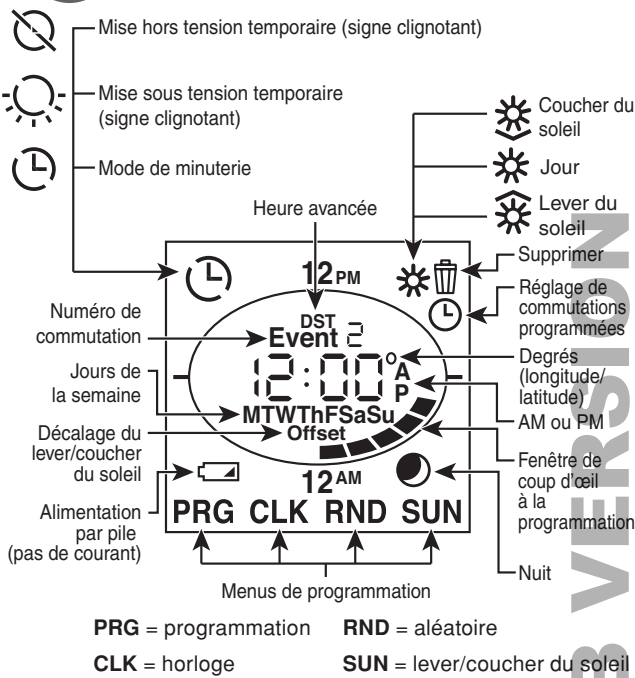

La fenêtre de coup d'œil à la programmation de la minuterie permet de voir quand les charges se mettront sous ou hors tension. Les segments noirs représentent l'heure ou les heures pendant lesquelles elles seront sous tension. Le segment qui représente l'heure en cours clignotera.

L'écran rétroéclairé s'allumera quand on appuie sur un bouton, et s'éteint après 30 secondes d'inactivité.

8

★ Guide de programmation

REMARQUE : pour sortir du mode de programmation, il suffit d'appuyer sur le bouton de commande prioritaire.



Le mode Pro permet de paramétrer jusqu'à 50 commutations n'importe quel jour ou quelle combinaison de jours (du lundi au dimanche, du lundi au vendredi, ou samedi et dimanche) à heures fixes ou automatiquement réglées, comme au lever ou au coucher du soleil.

Programmation du dispositif

1. Effectuer une réinitialisation du système en soulevant délicatement la porte du couvercle par le bas de la touche jusqu'à ce qu'un clic se fasse entendre. La porte doit rester ouverte le temps de la programmation.
2. Appuyer à la fois sur SET et le bouton de commande prioritaire (voir ci-dessus) jusqu'à ce que dEL cesse de clignoter et que Rst commence à le faire (soit pendant environ cinq secondes). Appuyer de nouveau sur SET pour confirmer la réinitialisation.
3. Le produit effectuera une brève autovérification.

Suivre les étapes de la section suivante pour commencer la programmation.

9

🕒 Programmation (mode Pro)

1. HEURE (TIME) : les chiffres se mettront à clignoter.

-
- a. Utiliser les flèches pour régler l'heure en cours.
 - b. Utiliser ce bouton pour confirmer la sélection.
 - c. Reprendre ces étapes pour sélectionner les minutes, puis l'avant-midi (A) ou l'après-midi (P), de même que le jour de la semaine.

2. DATE : les chiffres 20 (deux premiers chiffres de l'année) suivis de deux tirets apparaîtront à l'écran.

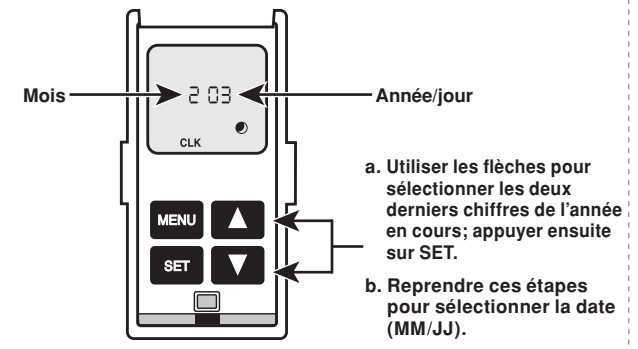

REMARQUE : le jour de la semaine sera automatiquement attribué.

10

🕒 Programmation (mode Pro) (suite)

3. LEVER ET COUCHER DU SOLEIL (SUNUP & SUNDOWN) : Pour pouvoir paramétrer des commutations en fonction du lever ou du coucher du soleil, il faut entrer les coordonnées de l'installation.

- a. Se rendre sur www.leviton.com/VPT24
- b. Cliquer sur **Longitude/Latitude Coordinates Lookup**.
- c. Taper l'adresse de l'installation et cliquer sur **Find LAT/LNG**.
- d. La latitude (N) et la longitude (W) apparaîtront au-dessus de la carte. Il faut entrer les coordonnées de deux ou trois chiffres SEULEMENT, sans tenir compte ni du signe « - » ni des chiffres après le point ou la virgule

REMARQUE : les fuseaux horaires offerts appartiennent à l'Amérique du Nord seulement, et sont déterminés en fonction de la longitude de l'installation.

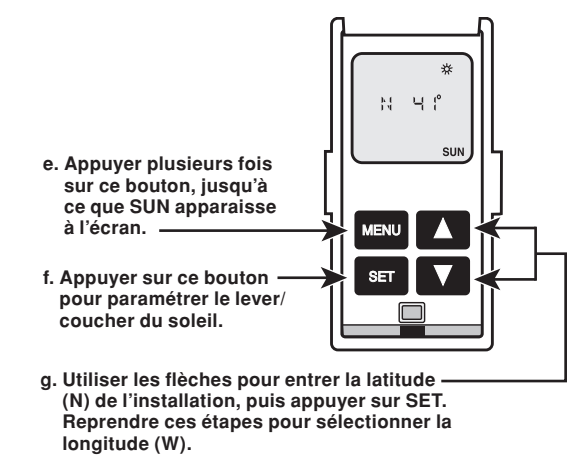

11

🕒 Programmation (mode Pro) (suite)

4. DÉCALAGES (OFFSET TIME, facultatif) : On peut décaler les commutations par rapport aux heures du lever/coucher du soleil. Les chiffres se mettront à clignoter.

REMARQUE : appuyer sur SET pour sauter cette étape et passer à la suivante.

-
- a. Utiliser les flèches pour choisir le nombre de minutes de décalage (jusqu'à 4 heures) qu'on veut ajouter ou soustraire de l'heure du lever ou du coucher du soleil.
 - b. Appuyer sur ce bouton pour confirmer.

REMARQUE : lorsqu'on soustrait du temps, un symbole négatif (-) apparaît devant la durée.

5. FUSEAUX HORAIRES (TIME ZONES) : ZONE apparaîtra à l'écran. Le fuseau le plus près des coordonnées de l'installation se mettra à clignoter.

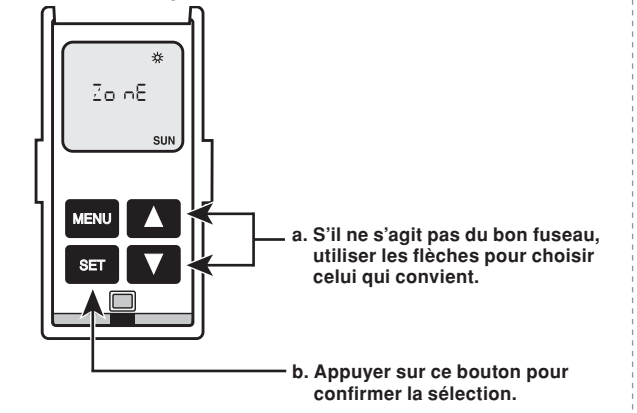

12

🕒 Programmation (mode Pro) (suite)

6. COMMUTATIONS (ON/OFF EVENTS) : On peut programmer des commutations automatiques aux heures et jours voulus.

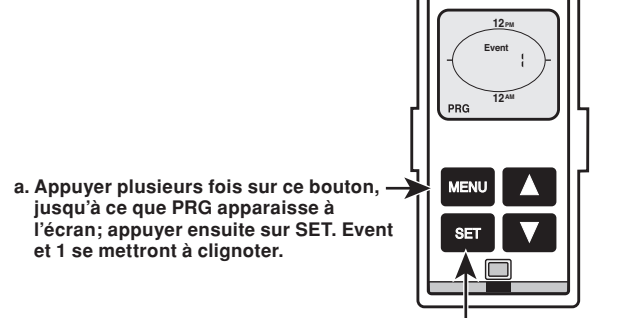

c. Tous les jours de la semaine commenceront à clignoter. Appuyer sur SET pour choisir tous les jours de la semaine.

OU

Utiliser les flèches pour faire défiler les options en choisissant un seul jour ou une combinaison de jours pour la commutation. Appuyer sur SET pour sélectionner le ou les jours voulus.

REMARQUE : utiliser les flèches pour choisir chacun des jours de la combinaison voulue, en appuyant sur SET après chacun.

13

🕒 Programmation (mode Pro) COMMUTATIONS (ON/OFF EVENTS, suite)

7. Pour régler une heure de mise sous tension (Event On-Time), se servir des flèches afin de sélectionner une des options suivantes; appuyer ensuite sur SET.

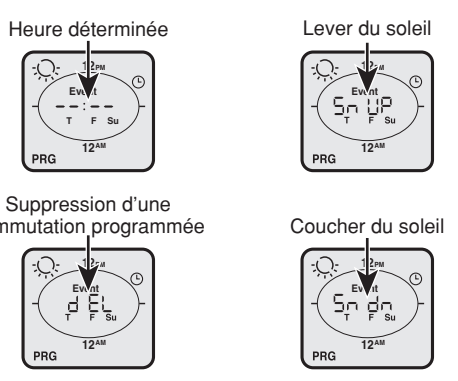

Si on veut fixer une heure déterminée, il faut suivre les étapes ci-dessous.

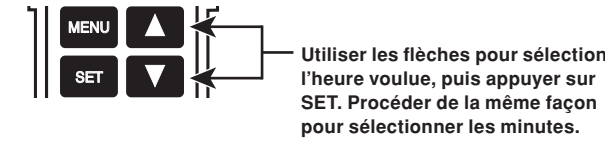

14

🕒 Programmation (mode Pro) COMMUTATIONS (ON/OFF EVENTS, suite)

8. Pour régler une heure de mise hors tension (Event OFF Time), se servir des flèches afin de sélectionner une des options suivantes; appuyer ensuite sur SET.

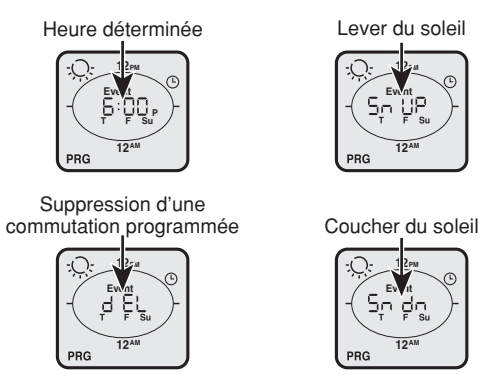

Si on veut fixer une heure déterminée, il faut suivre les étapes ci-dessous.

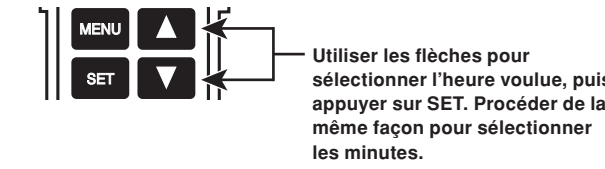

15

🕒 Programmation (mode Pro) COMMUTATIONS (ON/OFF EVENTS, suite)

9. Réglage d'une autre commutation (facultatif) : choisir le prochain numéro de commutation et suivre à nouveau les étapes 7 à 9.

REMARQUE : en mode Pro, on peut programmer jusqu'à 50 commutations.

10. Sortir du mode de programmation : une fois les commutations programmées, appuyer sur le bouton de commande prioritaire pour sortir de ce mode. Abaisser délicatement la porte du couvercle du dispositif.



🕒 Commande prioritaire maximale de six heures

Procéder comme suit pour confirmer la durée maximale de commande prioritaire de la minuterie.

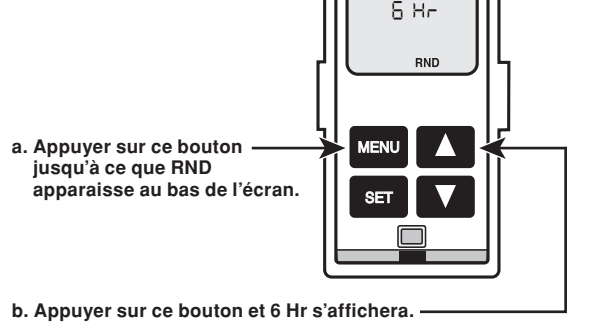

16

⚙️ Commande prioritaire

On peut contourner temporairement les programmes de la minuterie en appuyant sur la touche pour mettre les charges sous ou hors tension. Cette commande prioritaire durera pendant 6 h au plus. Après ce délai, les charges se commuteront ou reviendront dans leur état programmé.

⚙️ Nouveaux réglages

1. Modification de l'heure : appuyer plusieurs fois sur MENU, jusqu'à ce que CLK apparaisse à l'écran; appuyer ensuite sur SET. Utiliser les flèches pour régler l'heure, en appuyant sur SET après chaque réglage.

2. Activation/désactivation du mode aléatoire

Dans ce mode, une période de 20 min à 1 h est ajoutée ou soustraite de chaque commutation de façon à créer l'illusion d'un fonctionnement aléatoire.

- Appuyer sur MENU plusieurs fois jusqu'à ce que RND apparaisse à l'écran, puis appuyer sur SET.
- Se servir des flèches pour passer de l'activation (ON) à la désactivation (OFF), puis appuyer de nouveau sur SET pour faire la sélection.

⚙️ Installations à plusieurs voies

Lorsqu'on associe un interrupteur complémentaire filaire à la minuterie, on peut contourner temporairement les programmes de cette dernière depuis ce premier. Pour activer ou désactiver la commande prioritaire, il suffit d'appuyer sur la touche de l'interrupteur. Cela aura pour effet de commuter l'état des charges.

17

⚙️ Suppression de toutes les commutations

En procédant comme suit, on peut si on le veut supprimer toutes les commutations qui ont été programmées.

- a. Soulever la porte du couvercle du VPT24 par le bas de la touche jusqu'à ce qu'un clic se fasse entendre.
- b. Enfoncer simultanément SET et le bouton de commande prioritaire jusqu'à ce que Del cesse de clignoter. Dès que les boutons seront relâchés, toutes les commutations seront supprimées; la fenêtre de coup d'œil à la programmation n'affichera plus que le segment clignotant de l'heure en cours.

🔧 Quoi faire si...

Les lampes clignotent ou l'alimentation aux CHARGES est intermittente.

- Vérifier les raccords aux CHARGES.
- S'assurer que les fils de la minuterie ou de l'interrupteur complémentaire filaire sont bien insérés dans les capuchons de connexion.

Les CHARGES ne se mettent pas sous tension et le témoin de localisation reste éteint.

- Vérifier si le fusible est brûlé ou le disjoncteur s'est déclenché.
- Vérifier si les lampes des CHARGES sont brûlées.
- S'assurer que le NEUTRE des CHARGES est connecté.

L'interrupteur complémentaire filaire ne commande pas les charges.

- S'assurer que la longueur des fils ne dépasse pas 300 pi (90 m).

REMARQUE : la minuterie doit être installée dans une boîte murale dotée d'un fil de CHARGE. L'interrupteur complémentaire doit être installé dans une boîte murale dotée de fils de LIGNE (actif) et de NEUTRE. Ce fil doit être raccordé à l'interrupteur tel qu'illustré.

On peut lire le code ci-contre pour voir un vidéo sur la programmation de ce dispositif en mode Pro.

Rendez-vous sur leviton.com/vpt24 ou communiquez avec l'équipe du soutien technique au 1 800 824-3005 si vous avez besoin d'assistance.



18