

# Installation Instructions

## Installing and Testing an GFCI Receptacle with an Audible Alarm

READ THESE INSTRUCTIONS BEFORE GETTING STARTED.

**Avoid miswiring the GFCI.**  
[Click this link for help on wiring.](#)

For French or Spanish instructions, click below:

Français

Español



### CAUTION

- To prevent severe shock or electrocution always turn the power OFF at the service panel before working with wiring.
- Use this GFCI receptacle with copper or copper-clad wire. Do not use it with aluminum wire.
- Do not install this GFCI receptacle on a circuit that powers life support equipment because if the GFCI trips it will shut down the equipment.
- For installation in damp or wet locations, the GFCI receptacle must be Listed and marked as Weather Resistant (WR).
  - This GFCI with Audible Alarm receptacle is not Weather-Resistant (WR) and should not be installed in damp or wet locations.
- Must be installed in accordance with national and local electric codes.

# 1. What is a GFCI?

A GFCI receptacle is different from conventional receptacles. In the event of a ground fault, a GFCI will trip and quickly stop the flow of electricity to prevent serious injury.

## Definition of a ground fault:

Instead of following its normal safe path, electricity passes through a person's body to reach the ground. For example, a defective appliance can cause a ground fault.

A GFCI receptacle does **NOT** protect against circuit overloads, short circuits, or shocks. For example, you can still be shocked if you touch bare wires while standing on a non-conducting surface, such as a wood floor.

## NOTE:

GFCIs contain a lockout feature that will prevent RESET if:

- There is no power being supplied to the GFCI.
- The GFCI is miswired due to reversal of the LINE and LOAD connections.
- The GFCI cannot pass its internal test, indicating that it may not be able to provide protection in the event of a ground fault.

# 2. The GFCI's features

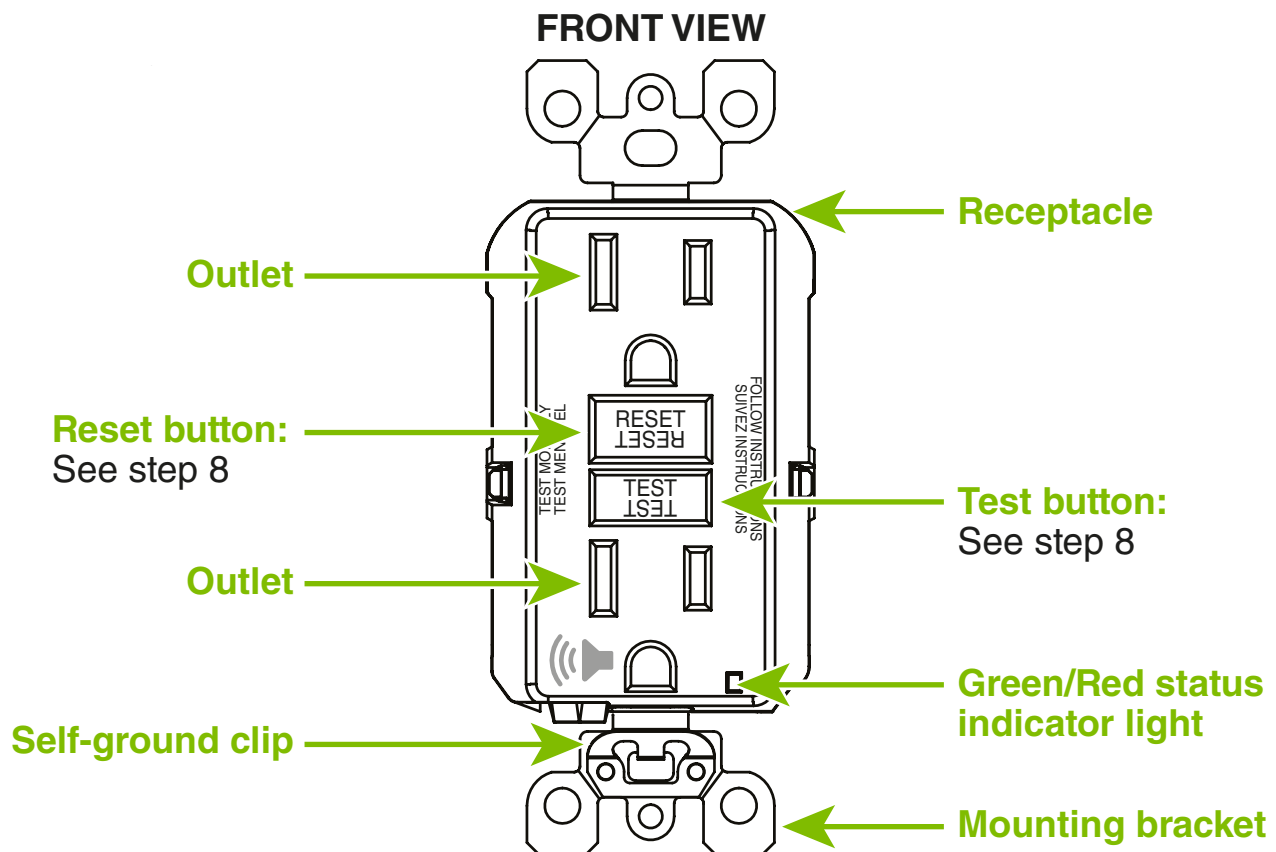

## BACK VIEW

### Screw (terminal) colors:

Green = grounding terminal

Silver = white terminals

Brass or black = hot terminals

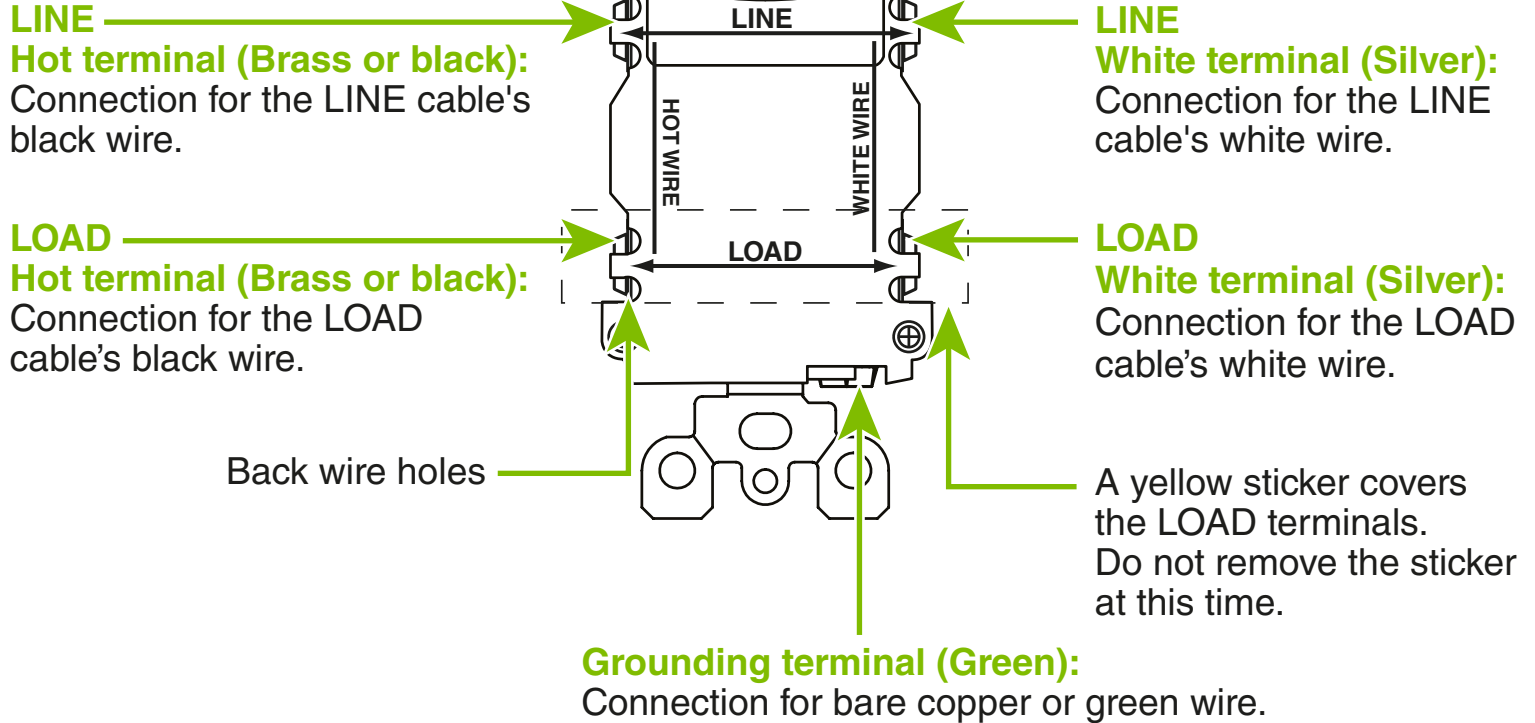

## 3. Should you install it?

Installing a GFCI receptacle can be more complicated than installing a conventional receptacle.

Make sure that you:

- Understand basic wiring principles and techniques.
- Can interpret wiring diagrams.
- Have circuit wiring experience.
- Are prepared to take a few minutes to test your work, making sure that you have wired the GFCI receptacle correctly.

## 4. LINE vs. LOAD

A cable consists of 2 or 3 wires.

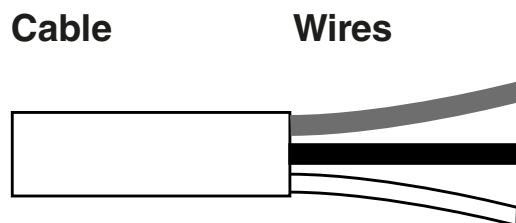

### LINE cable:

Delivers power from the service panel (breaker panel or fuse box) to the GFCI. If there is only one cable entering the electrical box, it is the LINE cable. This cable should be connected to the GFCI's LINE terminals only.

### LOAD cable:

Delivers power from the GFCI to another receptacle in the circuit. This cable should be connected to the GFCI's LOAD terminals only. The LOAD terminals are under the yellow sticker. Do **NOT** remove the sticker at this time.

## 5. Turn the power OFF

Plug an electrical device, such as a lamp or radio, into the receptacle on which you are working. Turn the lamp or radio ON. Then, go to the service panel. Find the breaker or fuse that protects that receptacle. Place the breaker in the OFF position or completely remove the fuse. The lamp or radio must turn OFF.

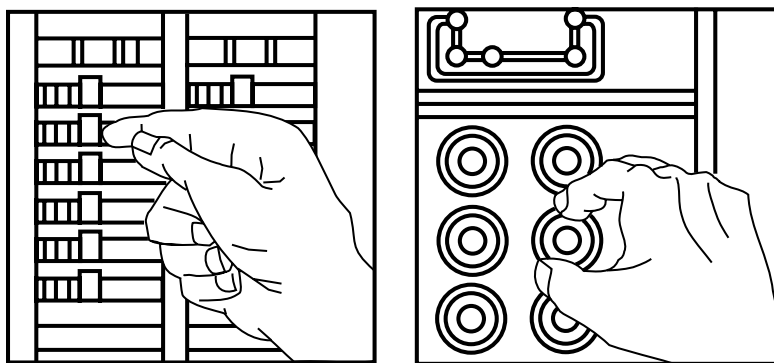

Next, plug in and turn ON the lamp or radio at the receptacle's other outlet to make sure the power is OFF at both outlets. If the power is not OFF, stop work and call an electrician to complete the installation.

## 6. Identify cables/wires

### Important:

DO NOT install the GFCI receptacle in an electrical box containing (a) more than four (4) wires (not including the grounding wires) or (b) cables with more than two (2) wires (not including the grounding wire). Contact a qualified electrician if either (a) or (b) are true.

If you are replacing an old receptacle, pull it out of the electrical box without disconnecting the wires.

- If you see one cable (2-3 wires), it is the LINE cable. The receptacle is probably in position C (see diagram below). Remove the receptacle and go to step 7A.
- If you see two cables (4-6 wires), the receptacle is probably in position A or B (see diagram below). Follow steps a-e of the procedure below.

### Procedure: box with two (2) cables (4-6 wires):

- Detach one cable's WHITE wire and hot wires from the receptacle and cap each one separately with a wire connector. Make sure that they are from the same cable.
- Re-install the receptacle in the electrical box, attach the faceplate, then turn the power ON at the service panel.
- Determine if power is flowing to the receptacle. If so, the capped wires are the LOAD wires. If not, the capped wires are the LINE wires.
- Turn the power OFF at the service panel, label the LINE and LOAD wires, then remove the receptacle.
- Go to step 7B.

### Placement in circuit:

The GFCI's place in the circuit determines if it protects other receptacles in the circuit.

### Sample circuit:

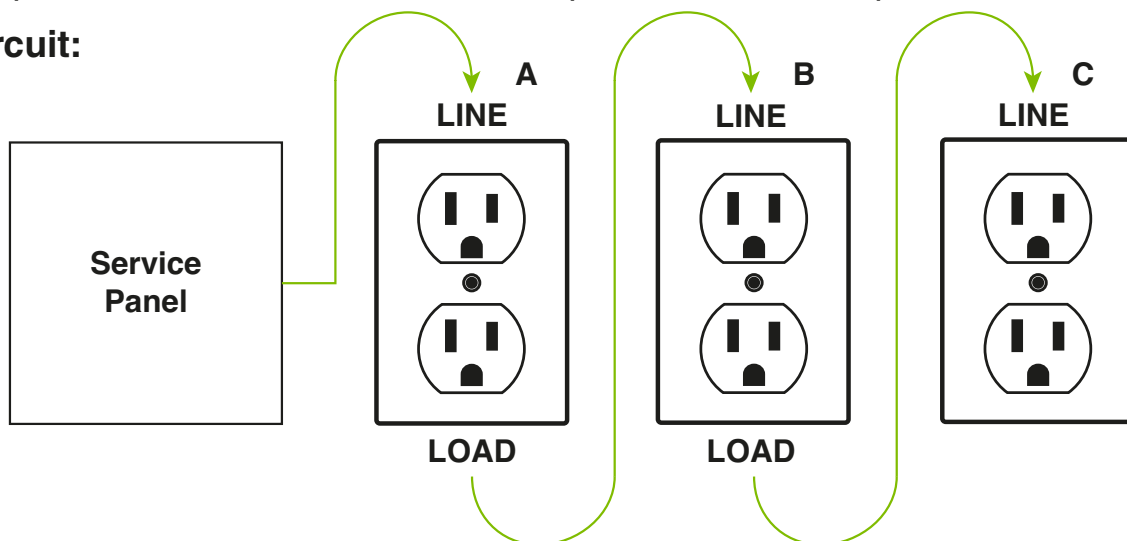

Placing the GFCI in position A will also provide protection to "LOAD side" receptacles B and C. On the other hand, placing the GFCI in position C will not provide protection to receptacles A or B. Remember that receptacles A, B, and C can be in different rooms.

# 7. Connect the wires (choose A or B)... only after reading steps 1-6 above, completely.

## A: One cable (2 or 3 wires) entering the box.

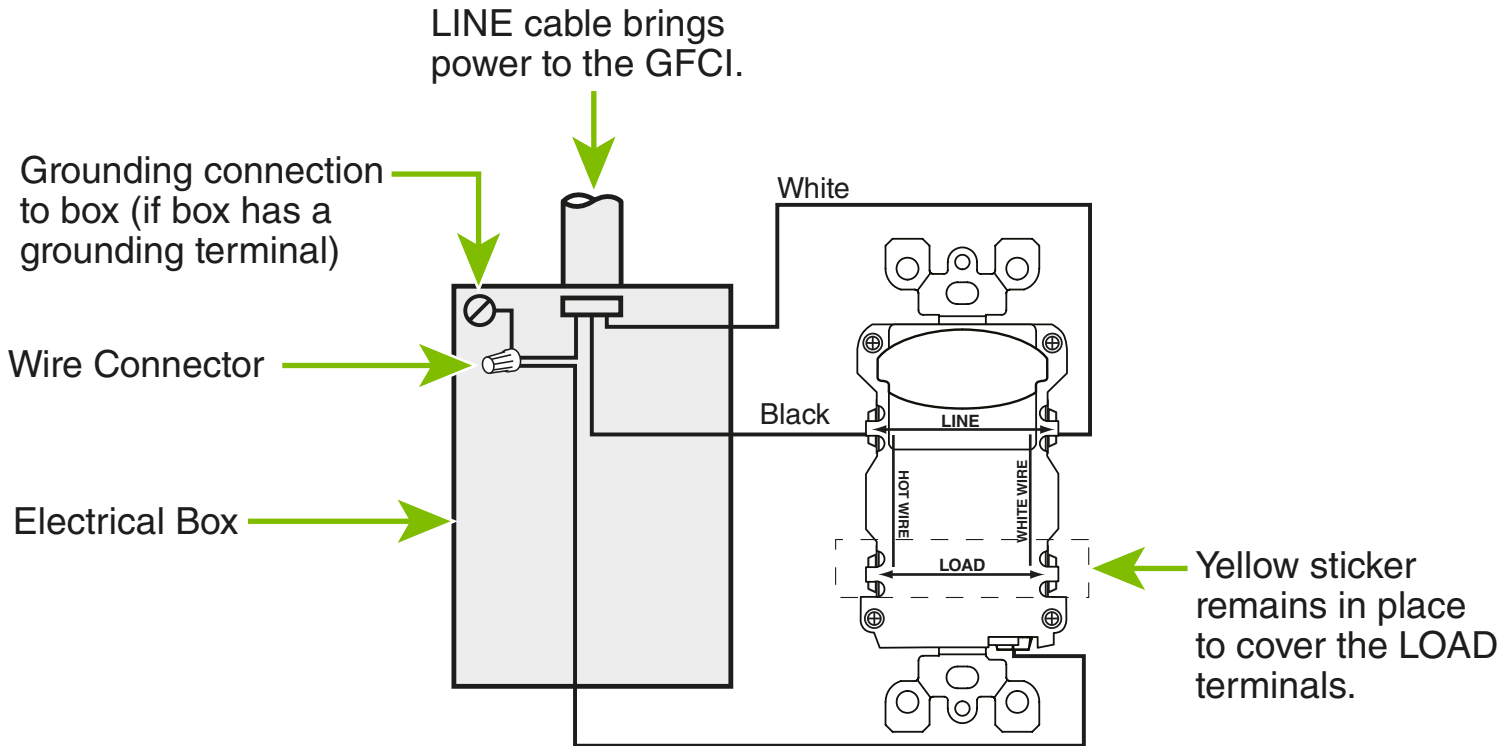

### About Wire Connections:

#### Side Wire:

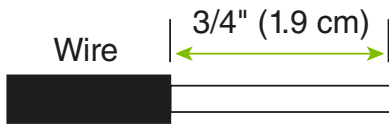

**For Side wire** - Loop clockwise 2/3 of the way around screw. Tighten screws over wire loops to 14-18 in-lb.

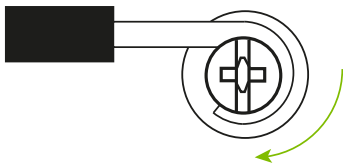

Torque values can also be found at [Leviton.com/torquevalue](http://Leviton.com/torquevalue).

#### Back Wire:



**For Back wire** - Insert bare wire fully and tighten terminal clamp on conductor ONLY. Tighten screws to 14-18 in-lb.

Torque values can also be found at [Leviton.com/torquevalue](http://Leviton.com/torquevalue).

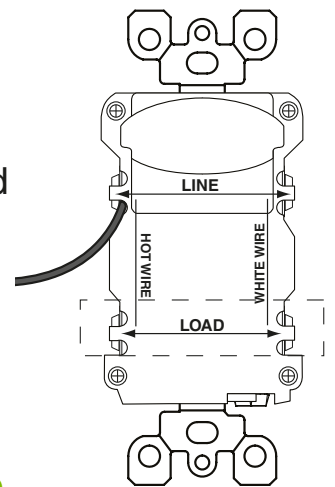

## Connect the LINE cable wires to the LINE terminals:

- The white wire connects to the WHITE terminal (Silver)
- The black wire connects to the HOT terminal (Brass or black)

## Connect the grounding wire (only if there is a grounding wire):

- For a box with no grounding terminal (diagram not shown): Connect the LINE cable's bare copper (or GREEN) wire directly to the grounding terminal on the GFCI receptacle.
- For a box with a grounding terminal (diagram shown above): Connect a 6-inch bare copper (or GREEN) 12 or 14 AWG wire to the grounding terminal on the GFCI. Also, connect a similar wire to the grounding terminal on the box. Connect the ends of these wires to the LINE cable's bare copper (or GREEN) wire using a wire connector. If these wires are already in place, check the connections.

## Complete the installation:

- Fold the wires into the box, keeping the grounding wire away from the WHITE and HOT terminals. Screw the receptacle to the box and attach the faceplate.
- Go to step 8.

## B: Two cables (4 or 6 wires) entering the box.

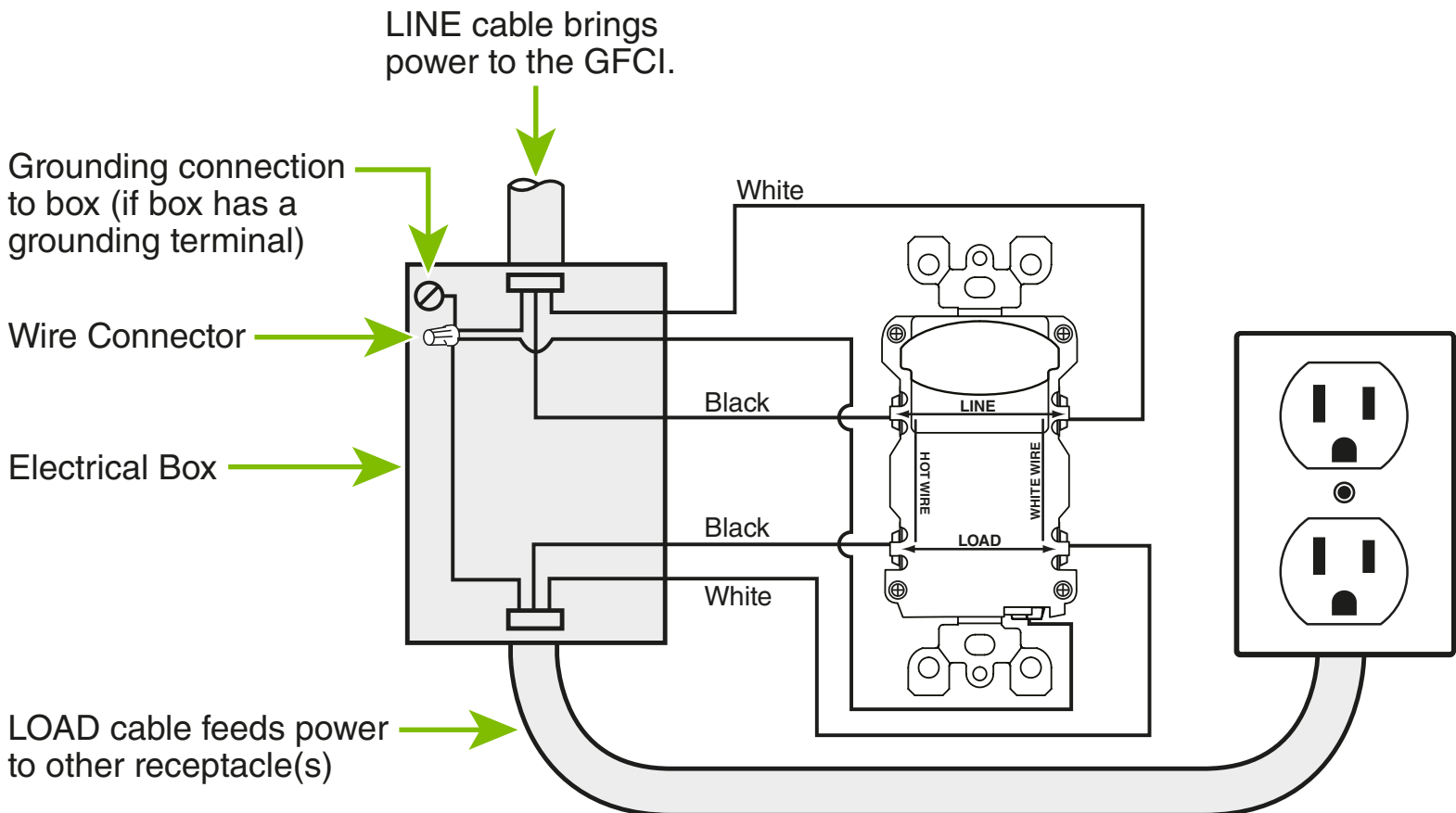

## About Wire Connections:

### Side wire:



**For Side wire** - Loop clockwise 2/3 of the way around screw. Tighten screws over wire loops to 14-18 in-lb.

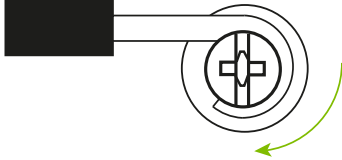

Torque values can also be found at [Leviton.com/torquevalue](http://Leviton.com/torquevalue).

### Back wire:

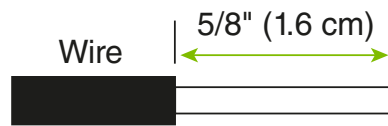

**For Back wire** - Insert bare wire fully and tighten terminal clamp on conductor **ONLY**. Tighten screws to 14-18 in-lb.

Torque values can also be found at [Leviton.com/torquevalue](http://Leviton.com/torquevalue).

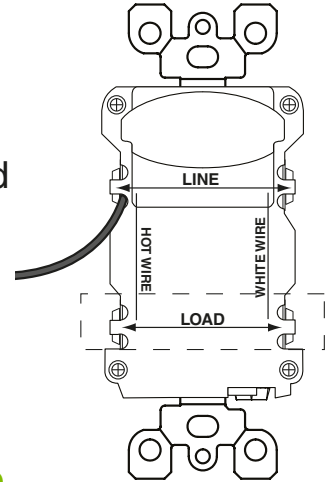

### Connect the LINE cable wires to the LINE terminals:

- The white wire connects to the WHITE terminal (Silver)
- The black wire connects to the HOT terminal (Brass or Black)

### Connect the LOAD cable wires to the LOAD terminals:

- Remove the YELLOW sticker to reveal the LOAD terminals
- The white wire connects to the WHITE terminal (Silver)
- The black wire connects to the HOT terminal (Brass or Black)

### Connect the grounding wires (only if there is a grounding wire):

- Connect a 6-inch bare copper (or GREEN) 12 or 14 AWG wire to the grounding terminal on the GFCI. If the box has a grounding terminal, also connect a similar wire to the grounding terminal on the box. Connect the ends of these wires to the LINE or LOAD cable's bare copper (or GREEN) wire using a wire connector. If these wires are already in place, check the connections.

### Complete the installation:

- Fold the wires into the box, keeping the grounding wire away from the WHITE and HOT terminals. Screw the receptacle to the box and attach the faceplate.
- Go to step 8.



## 8. Test your work

### Why perform this test?

- If you miswired the GFCI it may not prevent personal injury or death due to a ground fault (electrical shock).
- If you mistakenly connect the LINE wires to the LOAD terminals, the GFCI will not reset and will not provide power to either the GFCI receptacle face or any receptacles fed from the GFCI.

### Procedure:

- (a) This GFCI is shipped from the factory in the tripped condition and cannot be reset until it is wired correctly and power is supplied to the device. If you choose to relocate the GFCI, please return the outlet to this configuration by pressing the TEST button before you move it. Plug a lamp or radio into the GFCI (and leave it plugged in). Turn the power ON at the service panel. Ensure that the GFCI is still in the tripped condition by pressing the TEST button. The GFCI should be emitting an audible alert and the LED indicator should be OFF.
- (b) Press the RESET button **fully** and release. If the lamp or radio turns ON, the audible alert turns OFF, and the LED indicator is ON, the GFCI has been installed correctly. If the GFCI cannot be reset, go to the Troubleshooting section.
- (c) If you installed your GFCI using step 7B, plug a lamp or radio into surrounding receptacles to see which one(s), in addition to the GFCI, lose power when you press the GFCI TEST button. Place a “GFCI PROTECTED OUTLET” sticker on every receptacle that lost power, then press the RESET button to reset the GFCI. **DO NOT** plug life-saving devices into any of the receptacles that lost power.
- (d) Press the TEST button (then RESET button) **every month** to assure proper operation. If the Status Indicator Light does not turn GREEN when the RESET button is depressed and then released, or the GFCI cannot be reset, it must be replaced.
- (e) To turn off audible alert when GFCI cannot be reset: press and hold the RESET button fully for 3 seconds to stop the audible alert and then contact Leviton Customer Service or your local electrician.

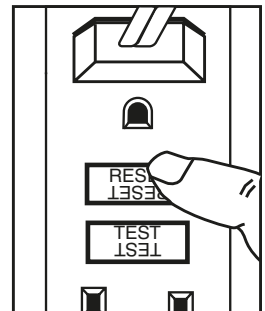
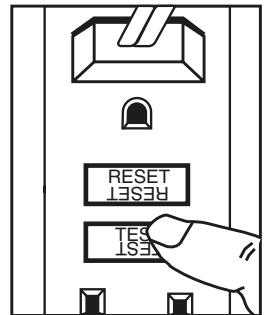
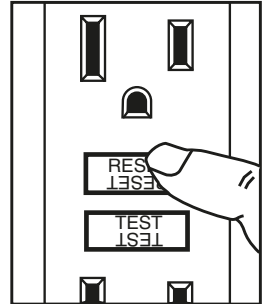

## TROUBLESHOOTING

Turn the power OFF and check the wire connections against the appropriate wiring diagram in step 7A or 7B. Make sure that there are no loose wires or loose connections. Also, it is possible that you reversed the LINE and LOAD connections. If the Status Indicator Light is not ON and the device is unable to reset, this could be a result of no power available. Start the test from the beginning of step 8 if you rewired any connections to the GFCI.

## SELF-TEST OPERATION

- A Self-Test GFCI receptacle has all the features of a conventional GFCI receptacle. In addition, this receptacle tests itself periodically to confirm the GFCI electronics are functional. The Status Indicator Light will be solid green when the GFCI is powered from Line side and working correctly.
- **Self-Test Indications:** If the Status Indicator Light is solid or flashing RED a problem may exist. Press the TEST button to trip the GFCI. If unable to Reset, replace the GFCI.  
**NOTE:** The status indicator may flash Red at power “ON” and Reset.

Self Test Cat. No.	Description
GFTA1	15A-125VAC, 60Hz Audible Self-Test Tamper Resistant GFCI Receptacle
GFTA2	20A-125VAC, 60Hz Audible Self-Test Tamper Resistant GFCI Receptacle

All devices rated 20A feed-through

## COPYRIGHT AND TRADEMARK INFORMATION

SmartlockPro is a trademark of Leviton Manufacturing Co., Inc. registered in the United States, Canada, Mexico and China.

## FCC STATEMENT

This equipment has been tested and found to comply with the limits for a Class B digital device, pursuant to Part 15 of the FCC Rules. These limits are designed to provide reasonable protection against harmful interference in a residential installation. This equipment generates, uses and can radiate radio frequency energy and, if not installed and used in accordance with the instructions, may cause harmful interference to radio communications. However, there is no guarantee that interference will not occur in a particular installation. If this equipment does cause harmful interference to radio or television reception, which can be determined by turning the equipment off and on, the user is encouraged to try to correct the interference by one or more of the following measures:

- Reorient or relocate the receiving antenna.
- Increase the separation between the equipment and receiver.
- Connect the equipment into an outlet on a circuit different from that to which the receiver is connected.
- Consult the dealer or an experienced radio/TV technician for help.

## IC STATEMENT

This device complies with Industry Canada licence-exempt RSS standard(s). Operation is subject to the following two conditions: (1) this device may not cause interference, and (2) this device must accept any interference, including interference that may cause undesired operation of the device.

## **PATENT STATEMENT**

Patents covering this product, if any, can be found on [Leviton.com/patents](http://Leviton.com/patents)

### **FOR CANADA ONLY**

For warranty information and/or product returns, residents of Canada should contact Leviton in writing at **Leviton Manufacturing of Canada ULC** to the **attention of the Quality Assurance Department, 165 Hymus Blvd, Pointe-Claire (Quebec), Canada H9R 1E9** or by telephone at **1 800 405-5320**.

### **LIMITED 2 YEAR WARRANTY**

For Leviton's limited 2 year product warranty, go to [www.leviton.com](http://www.leviton.com). For a printed copy of the warranty, call 1-800-824-3005.

**For Technical Assistance Call: 1-800-824-3005 (USA Only) or  
1-800-405-5320 (Canada Only) [www.leviton.com](http://www.leviton.com)**

Leviton Manufacturing Co., Inc.

201 North Service Road, Melville, NY 11747

© 2025 Leviton Manufacturing Co., Inc. All rights reserved.

Specifications subject to change at any time without notice.



[Return to top](#)

# Directives d'installation

---

## Installation et mise à l'essai des prises à DDFT avec alarme sonore

LIRE LES PRÉSENTES DIRECTIVES AVANT DE COMMENCER.

Éviter de mal câbler le DDFT.

[Cliquer sur ce lien pour obtenir de l'aide sur le câblage.](#)



### MISE EN GARDE

- Pour éviter les chocs électriques graves ou l'électrocution, toujours couper l'alimentation électrique au niveau du panneau de branchement avant de travailler sur le câblage.
- Utiliser cette prise à DDFT avec du fil de cuivre ou plaqué cuivre. Ne pas l'utiliser avec du fil d'aluminium.
- Ne pas installer cette prise à DDFT sur un circuit qui alimente un équipement de maintien des fonctions vitales, car si le DDFT se déclenche, l'équipement s'éteint.
- Pour l'installation dans des endroits humides ou mouillés, s'assurer que la prise à DDFT est répertoriée et marquée comme intempérisée.
  - La prise à DDFT avec alarme sonore décrite aux présentes n'est pas intempérisée et ne devrait pas être installée à un endroit humide ou mouillé.
- Installer la prise à DDFT conformément aux codes électriques nationaux et locaux.

# 1. Qu'est-ce qu'une prise à DDFT?

Une prise à disjoncteur de fuite à la terre (DDFT) est différente des prises conventionnelles. En cas de fuite à la terre, un DDFT se déclenchera et arrêtera rapidement la circulation de l'électricité afin d'éviter des blessures graves.

## Définition d'une fuite à la terre :

Au lieu de suivre son parcours sécuritaire habituel, l'électricité traverse le corps d'une personne pour atteindre le sol. Par exemple, un appareil défectueux peut provoquer une fuite à la terre.

Une prise à DDFT n'offre **AUCUNE** protection contre les surcharges de circuit, les courts-circuits et les chocs électriques. Par exemple, il est toujours possible de recevoir un choc électrique si l'on touche à des fils dénudés alors qu'on se trouve sur une surface non conductrice, telle qu'un plancher en bois.

## REMARQUE :

Les DDFT sont dotés d'un mécanisme de verrouillage qui empêche leur RÉARMEMENT si :

- Le DDFT n'est pas alimenté.
- Le DDFT est mal branché en raison de l'inversion des raccords de LIGNE et de CHARGE.
- Le DDFT échoue sa procédure de vérification interne, indiquant qu'il pourrait ne plus être en mesure d'assurer une protection contre les fuites à la terre.

# 2. Caractéristiques des prises à DDFT

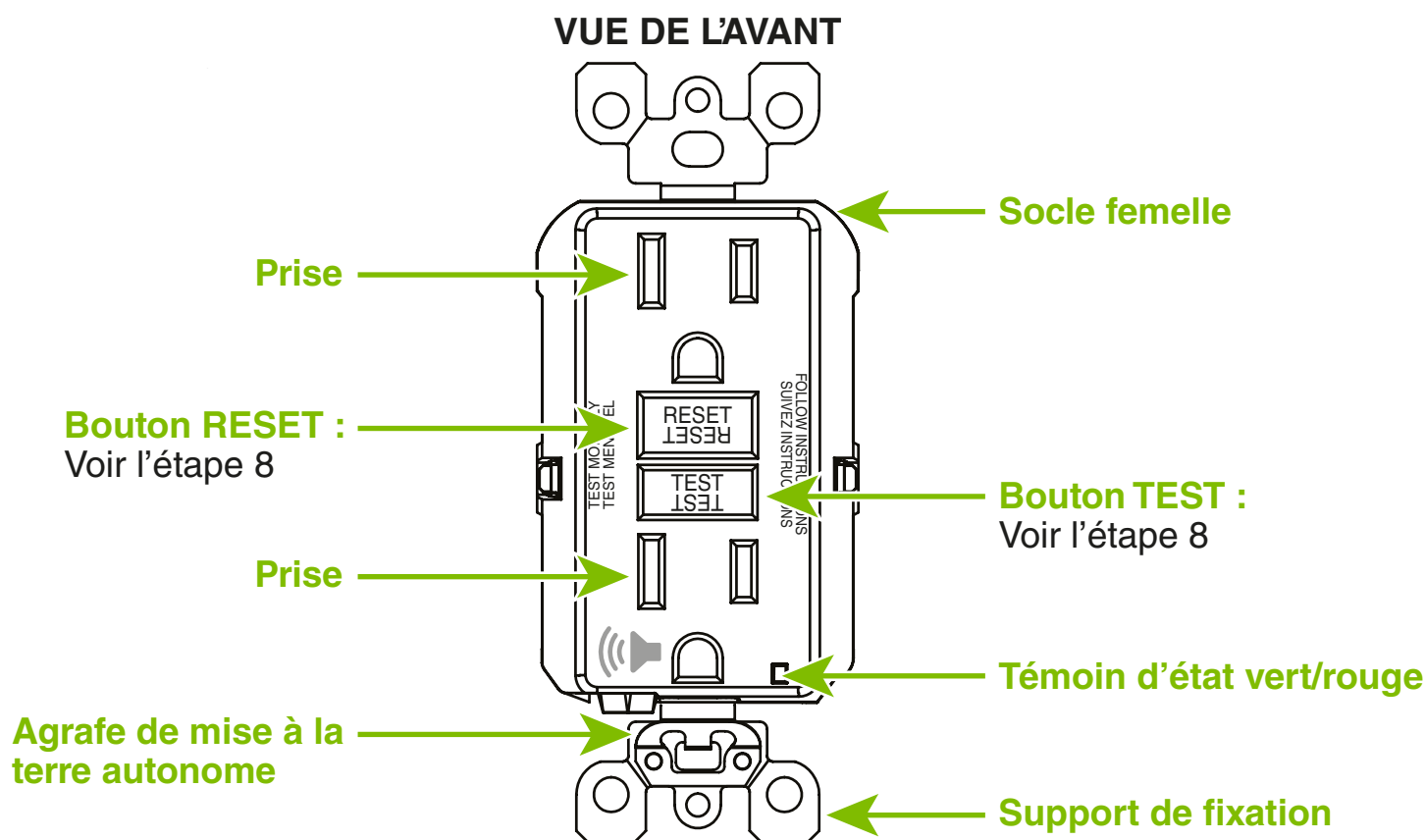

## VUE DE L'ARRIÈRE

### Couleurs des vis (borne) :

Vert = Borne de terre

Argent = Bornes blanches

Laiton ou noir = Bornes actives

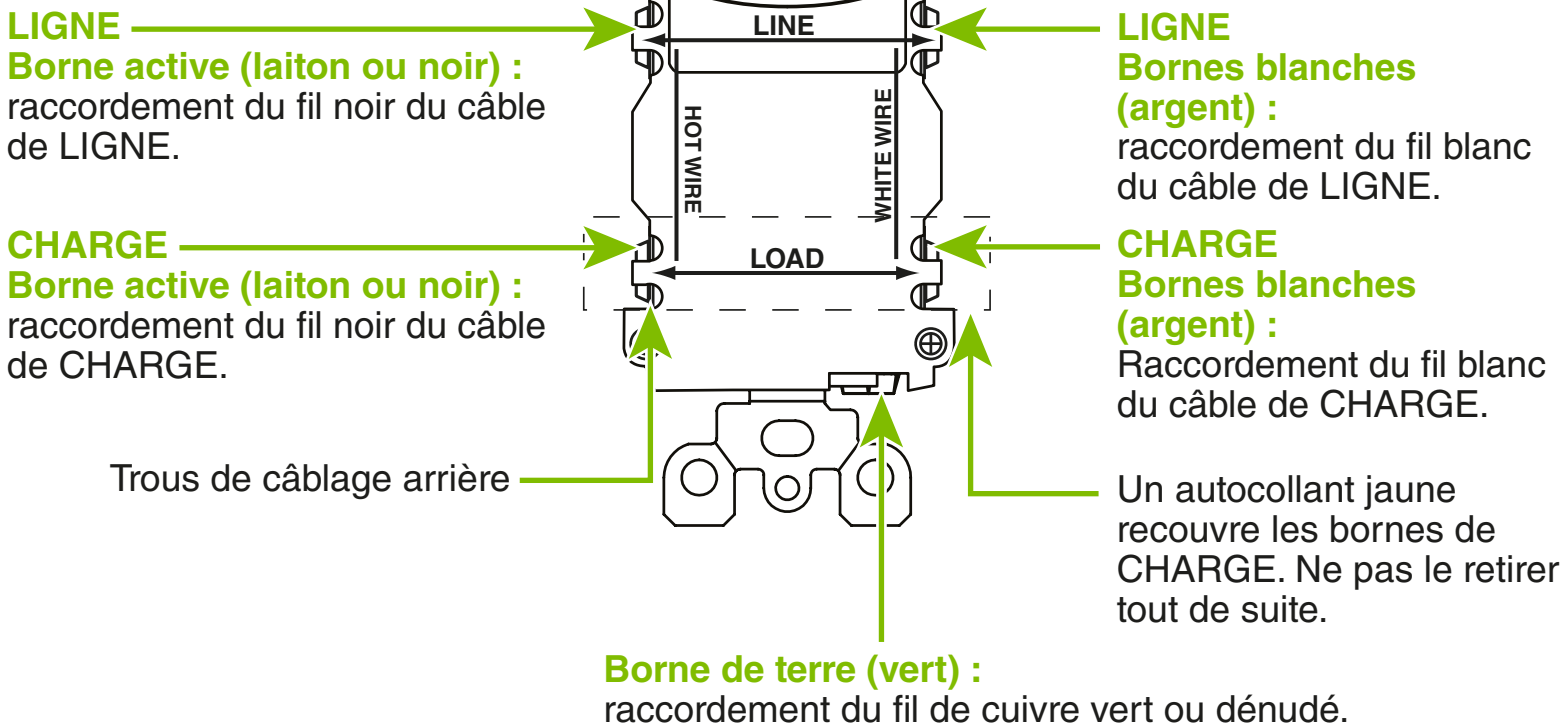

### 3. Les prises à DDFT peuvent-elles être installées par leur acheteur?

L'installation des prises à DDFT peut s'avérer plus complexe que celle des prises conventionnelles.

Il faut s'assurer de :

- Comprendre les principes et les techniques de câblage de base.
- Pouvoir interpréter les divers schémas.
- Avoir de l'expérience en matière de câblage de circuits.
- Consacrer quelques minutes aux procédures de mise à l'essai afin de vérifier le fonctionnement du câblage des prises à DDFT.

## 4. Les câbles de LIGNE et de CHARGE

Un câble est constitué de 2 ou de 3 fils.

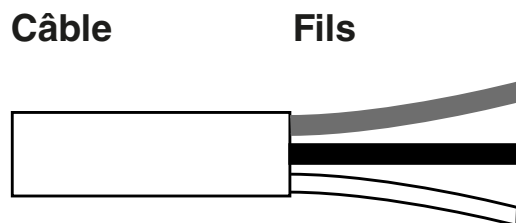

### Câble de LIGNE :

Ce câble transporte le courant du panneau de branchement (panneau à disjoncteurs ou boîte de fusible) au DDFT. Si un seul câble entre dans la boîte murale, il s'agit de celui de LIGNE, dont les fils ne peuvent être raccordés qu'aux bornes de LIGNE du dispositif.

### Câble de CHARGE :

Ce câble transporte le courant de la prise à DDFT à une autre prise du circuit; ses fils ne peuvent être raccordés qu'aux bornes de CHARGE du dispositif. Ces bornes sont recouvertes d'un autocollant jaune, lequel **NE DOIT PAS** être retiré tout de suite.

## 5. Coupure du courant

Enficher un appareil électrique, comme une lampe ou un récepteur radio, dans une des sorties de la prise concernée. Mettre l'appareil **SOUS TENSION**. Au panneau de branchement, trouver le fusible ou le disjoncteur qui protège la prise en question; retirer ce fusible ou désarmer ce disjoncteur. L'appareil électrique devrait être **HORS TENSION**.

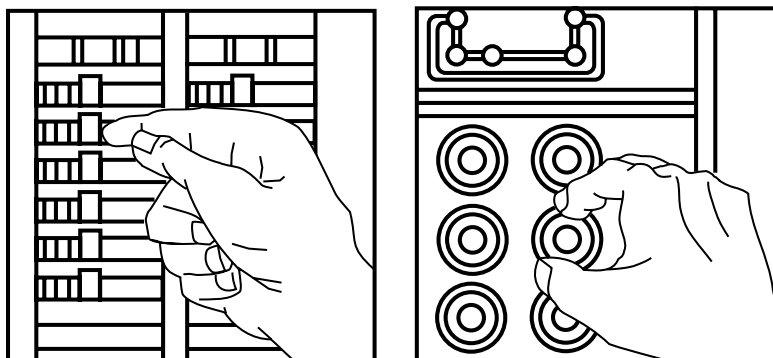

Une fois cette vérification faite, enficher le même appareil dans l'autre sortie afin de s'assurer que l'alimentation est bien coupée. Dans le cas contraire, abandonner les travaux et faire appel à un électricien qualifié.

## 6. Identification des câbles et des fils

### Important :

NE PAS installer la prise à DDFT dans une boîte murale contenant (a) plus de quatre (4) fils (sans compter les fils de terre) ou (b) des câbles à plus de deux (2) fils (sans compter le fil de terre). Dans de tels cas, faire appel à un électricien qualifié.

Si une prise existante doit être remplacée, la sortir de la boîte murale sans toutefois en défaire les raccords.

- Si un seul câble (2 ou 3 fils) est présent, il s'agit de celui de LIGNE; la prise est à l'emplacement « C » (schéma de droite). En défaire les raccords et passer à l'étape 7A.
- Si deux câbles (4 ou 6 fils) sont présents, la prise est à l'emplacement « A » ou « B » (schéma de droite). Procéder aux étapes (a) à (e) ci-contre.

### Procédure à suivre en présence de deux (2) câbles (4 ou 6 fils) :

- Défaire les raccords entre le fil BLANC et les fils actifs de la prise, et protéger chacun des fils au moyen d'un capuchon distinct. S'assurer qu'ils proviennent bien du même câble.
- Réinsérer la prise dans la boîte murale, fixer la plaque murale et rétablir le courant au panneau de branchement.
- Vérifier si le courant alimente la prise; le cas échéant, les fils protégés sont ceux de CHARGE et, dans le cas contraire, ces fils sont ceux de LIGNE.
- Couper le courant au panneau de branchement, marquer les fils de LIGNE et de CHARGE, puis retirer l'ancienne prise.
- Passer à l'étape 7B.

### Emplacement sur le circuit :

L'emplacement de la prise à DDFT détermine la protection qu'elle assure aux autres prises du circuit.

### Exemple de circuit :

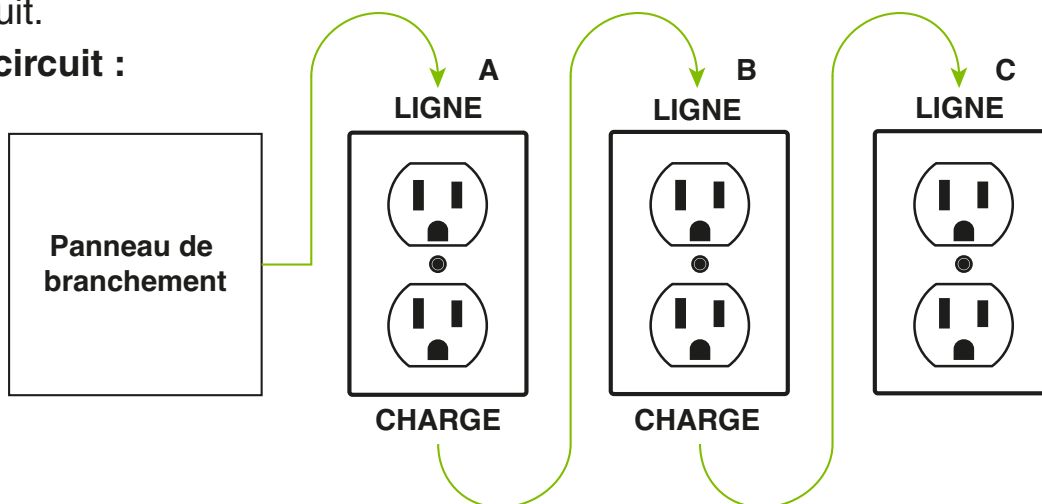

En installant la prise à DDFT à l'emplacement « A », les côtés « CHARGE » des prises « B » et « C » sont protégés. Si la prise à DDFT est installée à l'emplacement « C », elle n'assurera aucune protection aux prises « A » et « B ». Il est important de noter que les prises « A », « B » et « C » peuvent se trouver dans des pièces distinctes.



## 7. Ne raccorder les fils (choisir la procédure A ou B) qu'après avoir lu complètement les étapes 1 à 6 ci-dessus.

### A : Présence d'un seul câble (2 ou 3 fils) dans la boîte murale

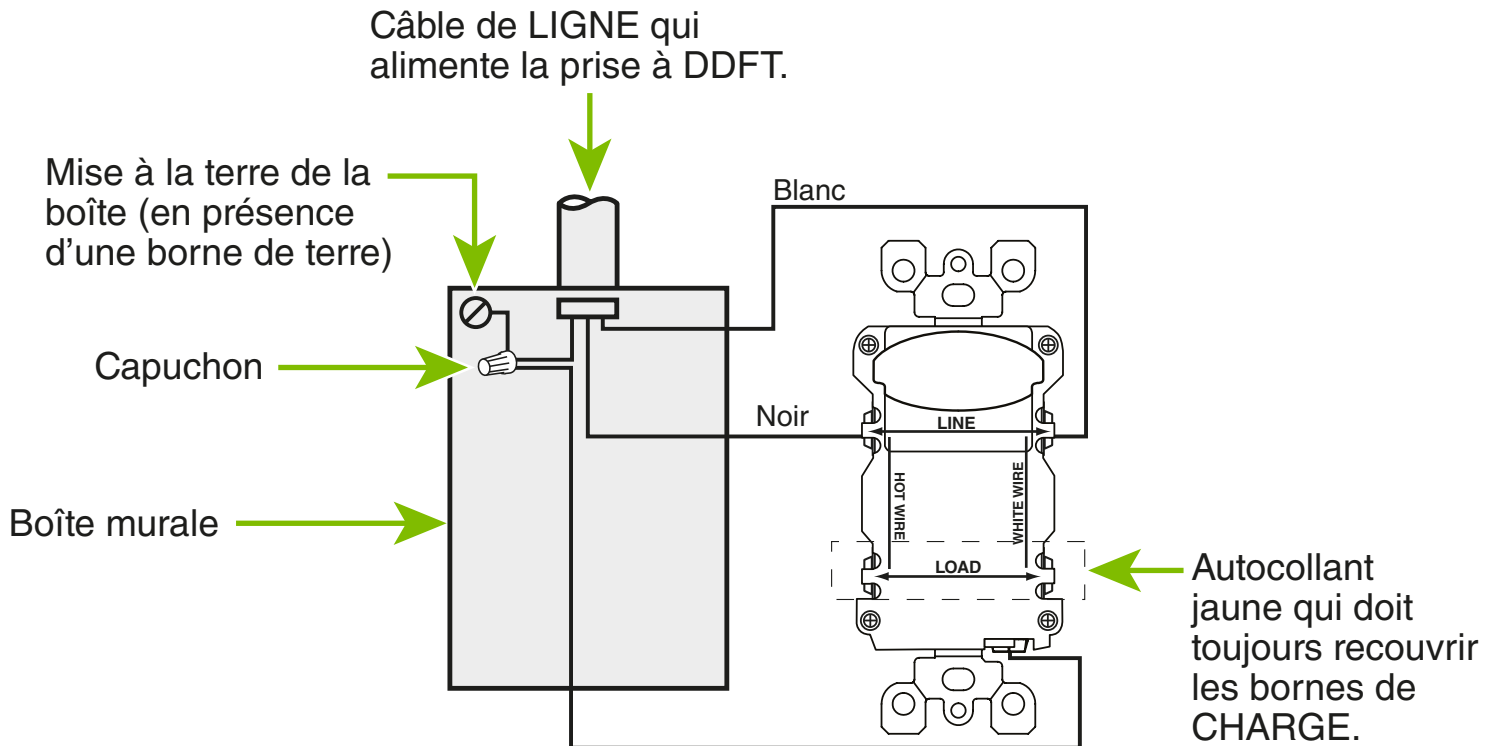

#### Raccordement des fils :

##### Câblage latéral :



**Câblage latéral** – Enrouler les fils sur les bornes de deux tiers de tour vers la droite. Serrer les vis sur les fils en appliquant un couple de 14 à 18 po-lb (1,6 à 2,0 N·m).

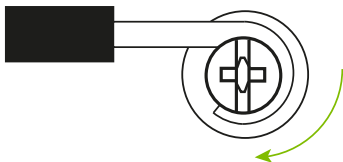

Les couples de serrage peuvent aussi être trouvés sur [Leviton.com/torquevalue](http://Leviton.com/torquevalue).

##### Câblage arrière :



**Câblage arrière** – Insérer complètement les fils dénudés et serrer les pinces sur les conducteurs SEULEMENT. Serrer les vis en appliquant un couple de 14 à 18 po-lb (1,6 à 2,0 N·m).

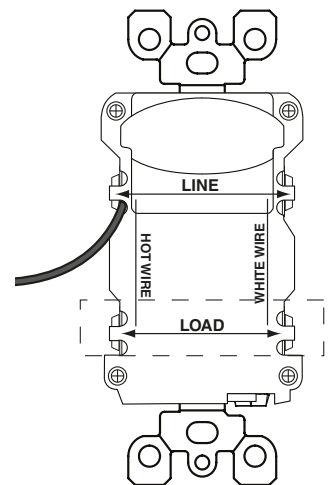

Les couples de serrage peuvent aussi être trouvés sur [Leviton.com/torquevalue](http://Leviton.com/torquevalue).

## Raccorder les fils du câble de LIGNE aux bornes de LIGNE :

- Relier le fil blanc à la borne BLANCHE (argent)
- Relier le fil noir à la borne ACTIVE (laiton ou noir)

## Raccorder le fil de terre (le cas échéant) :

- Dans le cas de boîte sans borne de terre (non illustrée), raccorder directement le fil dénudé (ou VERT) du câble de LIGNE à la borne de terre de la prise à DDFT.
- Dans le cas de boîte avec borne de terre (illustrée ci-dessus), raccorder deux longueurs de 6 po (15 cm) de fil de calibre 12 ou 14 AWG DÉNUDÉ (ou VERT), l'une à la borne de terre de la prise à DDFT et l'autre, à la borne de terre de la boîte. À l'aide de capuchons, relier les extrémités de ces fils au fil de terre dénudé (ou VERT) du câble de LIGNE. Si de tels raccords ont déjà été effectués, en vérifier la conformité.

## Terminer l'installation :

- Replier les fils dans la boîte, en s'assurant que le fil de terre n'entre pas en contact avec les bornes BLANCHES ou ACTIVES. Visser la prise sur la boîte et fixer la plaque murale.
- Passer à l'étape 8.

## B : Présence de deux câbles (4 ou 6 fils) dans la boîte murale

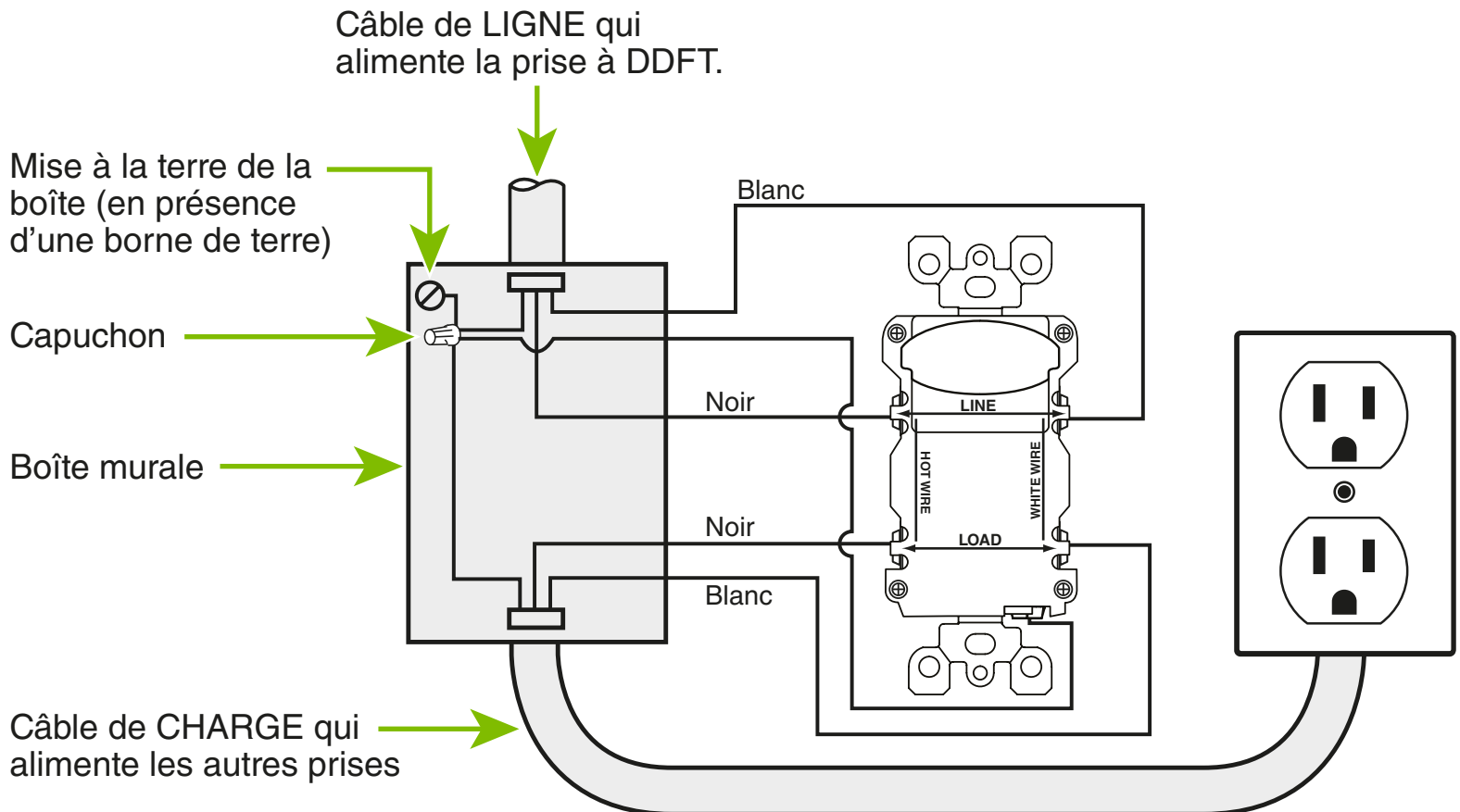

## Raccordement des fils :

### Câblage latéral :



**Câblage latéral** – Enrouler les fils sur les bornes de deux tiers de tour vers la droite. Serrer les vis sur les fils en appliquant un couple de 14 à 18 po-lb (1,6 à 2,0 N·m).

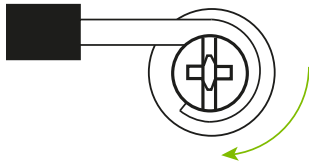

Les couples de serrage peuvent aussi être trouvés sur [Leviton.com/torquevalue](http://Leviton.com/torquevalue).

### Câblage arrière :



**Câblage arrière** – Insérer complètement les fils dénudés et serrer les pinces sur les conducteurs SEULEMENT. Serrer les vis en appliquant un couple de 14 à 18 po-lb (1,6 à 2,0 N·m).

Les couples de serrage peuvent aussi être trouvés sur [Leviton.com/torquevalue](http://Leviton.com/torquevalue).

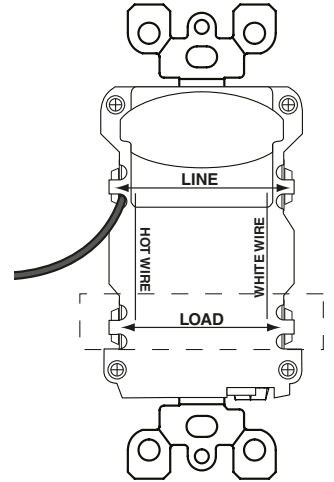

## Raccorder les fils du câble de LIGNE aux bornes de LIGNE :

- Relier le fil blanc à la borne BLANCHE (argent)
- Relier le fil noir à la borne ACTIVE (laiton ou noir)

## Raccorder les fils du câble de CHARGE aux bornes de CHARGE :

- Retirer l'autocollant JAUNE de manière à dévoiler les bornes de CHARGE
- Relier le fil blanc à la borne BLANCHE (argent)
- Relier le fil noir à la borne ACTIVE (laiton ou noir)

## Raccorder le fil de terre (le cas échéant) :

- Raccorder deux longueurs de 6 po (15 cm) de fil de calibre 12 ou 14 AWG DÉNUDÉ (ou VERT), l'une à la borne de terre de la prise à DDFT et l'autre, le cas échéant, à la borne de terre de la boîte. À l'aide de capuchons, relier les extrémités de ces deux fils au fil de terre DÉNUDÉ (ou VERT) du câble de LIGNE ou de CHARGE. Si de tels raccords ont déjà été effectués, en vérifier la conformité.

## Terminer l'installation :

- Replier les fils dans la boîte, en s'assurant que le fil de terre n'entre pas en contact avec les bornes BLANCHES ou ACTIVES. Visser la prise sur la boîte et fixer la plaque murale.
- Passer à l'étape 8.

## 8. Vérification du fonctionnement

### Pourquoi procéder à cet essai?

- Si les prises à DDFT sont mal raccordées, elles pourraient n'offrir aucune protection contre les chocs électriques et les électrocutions attribuables aux fuites à la terre.
- Si les raccords de LIGNE et de CHARGE sont inversés, la prise à DDFT ne se réarmera pas et n'alimentera ni ses sorties ni les autres prises du circuit.

### Procédure :

- (a) Cette prise à DDFT est expédiée de l'usine en état de déclenchement et ne peut pas être réarmée tant qu'elle n'est pas correctement câblée et que le dispositif n'est pas alimenté à l'électricité. Si la prise à DDFT doit être déplacée, veiller à la remettre dans cette configuration en appuyant sur le bouton TEST avant de la déplacer. Brancher l'appareil électrique dans la prise à DDFT (et le laisser branché). Rétablir le courant au panneau de branchement. Vérifier que la prise à DDFT est déclenchée en appuyant sur le bouton TEST. L'alarme sonore de la prise à DDFT devrait se faire entendre, et le témoin devrait être éteint.
- (b) Enfoncer complètement le bouton RESET et le relâcher. Si l'appareil se met sous tension, l'alarme sonore s'éteint et le témoin s'allume, la prise à DDFT a été correctement installée. Si la prise à DDFT ne se réarme pas, se reporter à la section DIAGNOSTIC DES ANOMALIES.
- (c) Si on a procédé à l'étape 7B de l'installation de la prise à DDFT, enficher l'appareil électrique dans les prises avoisinantes de manière à déterminer lesquelles ont elles aussi été privées de courant lorsqu'on a appuyé sur le bouton TEST. Mettre un autocollant de protection par DDFT sur chacune de ces prises, puis appuyer sur le bouton RESET pour réarmer le dispositif. NE PAS enficher d'équipement de maintien des fonctions vitales dans les prises dont l'alimentation a été coupée.
- (d) Appuyer sur le bouton TEST chaque mois afin de vérifier le bon fonctionnement du dispositif, sans oublier d'appuyer sur le bouton RESET une fois l'essai terminé. Si le témoin d'état ne devient pas vert après que le bouton RESET a été enfoncé et relâché, ou encore si le DDFT ne peut être réarmé, celui-ci doit être remplacé.
- (e) Pour arrêter l'alarme sonore quand le DDFT ne peut être réarmé, il suffit d'enfoncer complètement le bouton RESET pendant 3 secondes; il faut ensuite contacter le service à la clientèle de Leviton, ou encore un électricien local.

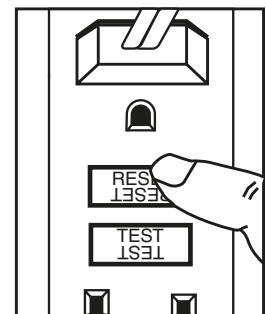
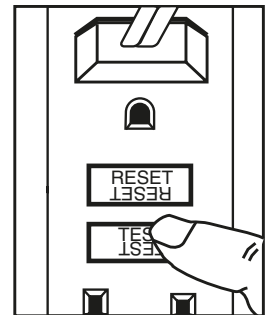
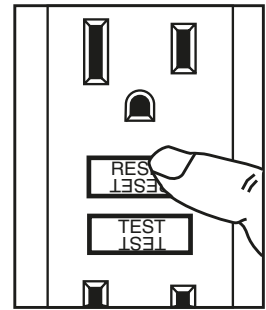

### DIAGNOSTIC DES ANOMALIES

Mettre l'appareil hors tension et vérifier les raccordements des fils par rapport au schéma de câblage approprié de l'étape 7A ou 7B. Vérifier qu'il n'y a pas de fils ou de raccordements desserrés. Il est également possible que les raccords de LIGNE et de CHARGE aient été inversés. Si le témoin d'état n'est pas allumé et que le dispositif ne parvient pas à se réarmer, cela peut être dû à l'absence de courant. Commencer l'essai à partir du début de l'étape 8 si des raccordements à la prise à DDFT ont été faits.

## AUTOVÉRIFICATION

- Les prises à DDFT à mécanisme d'autovérification présentent les mêmes caractéristiques que les modèles conventionnels à la différence qu'elles mettent périodiquement à l'essai leurs composants électroniques afin de confirmer leur bon fonctionnement. Le témoin restera allumé en vert si le dispositif est alimenté du côté ligne et fonctionne correctement.
- **Indication d'un problème** : le témoin s'allume ou clignote en rouge si un problème a été détecté. Le cas échéant, appuyer sur le bouton TEST pour désarmer le DDFT. Remplacer le DDFT s'il ne se réarme pas.  
**REMARQUE** : Le témoin pourrait s'allumer brièvement en rouge au moment de la mise sous tension ou du réarmement.

No de cat.	Description
GFTA1	Prise à DDFT inviolable à alerte sonore et fonctions d'autovérification de 15 A/125 V c.a., 60 Hz
GFTA2	Prise à DDFT inviolable à alerte sonore et fonctions d'autovérification de 20 A/125 V c.a., 60 Hz

Tous les dispositifs ont une intensité nominale de 20 A en continu.

### RENSEIGNEMENTS RELATIFS AUX MARQUES DE COMMERCE ET AUX DROITS D'AUTEUR

SmartlockPro est une marque de commerce de Leviton Manufacturing Co., Inc., déposée aux États-Unis, au Canada, au Mexique et en Chine.

## DÉCLARATION DE CONFORMITÉ AUX EXIGENCES DE LA FCC

Les produits décrits aux présentes ont fait l'objet de tests et ont été jugés conformes aux normes en matière de dispositifs numériques de classe B, en vertu de la partie 15 des règlements de la FCC. Ces normes ont été élaborées dans le but d'assurer une protection raisonnable contre le brouillage préjudiciable quand l'équipement est utilisé en milieu résidentiel. Ces produits génèrent, utilisent et peuvent irradier de l'énergie haute fréquence; s'ils ne sont pas installés et utilisés conformément aux directives, ils peuvent aussi engendrer des perturbations susceptibles de brouiller les radiocommunications. Il est cependant impossible de garantir l'absence de telles perturbations dans une installation donnée. Si ces produits sont des sources de parasites au niveau des récepteurs radio ou des téléviseurs, ce qu'on peut déterminer en les mettant sous et hors tension, on recommande à l'utilisateur de rectifier la situation en adoptant une ou plusieurs des mesures suivantes :

- réorienter ou déplacer l'antenne réceptrice;
- augmenter la distance entre l'équipement et le récepteur;
- brancher l'équipement à une prise sur un circuit autre que celui où est branché le récepteur;
- consulter le détaillant ou un technicien expérimenté en matière de radios ou de téléviseurs.

## DÉCLARATION DE CONFORMITÉ AUX EXIGENCES DE L'ISDE

Le produit décrit aux présentes est conforme aux CNR de l'ISDE applicables aux appareils radio exempts de licence. Son utilisation est soumise aux deux conditions suivantes : (1) il ne doit causer aucun brouillage et (2) il ne doit pas être affecté par les interférences d'autres dispositifs susceptibles notamment d'en perturber le fonctionnement.

## BREVETS

Les brevets associés aux produits décrits aux présentes, le cas échéant, se trouvent à l'adresse [leviton.com/patents](http://leviton.com/patents)

## CANADA SEULEMENT

Pour obtenir des renseignements sur les garanties ou les retours de produits, les résidents canadiens peuvent écrire à la **Manufacture Leviton du Canada S.R.L., a/s du service de l'Assurance qualité, 165, boul. Hymus, Pointe-Claire (Québec) Canada H9R 1E9, ou encore composer le 1 800 405-5320.**

## GARANTIE LIMITÉE DE 2 ANS

Pour consulter les garanties de deux ans sur les produits offerts par Leviton, rendez-vous sur [www.leviton.com](http://www.leviton.com). Pour en obtenir une version imprimée, il suffit de composer le 1 800 824-3005.

**Ligne d'assistance technique : 1-800-405-5320 (Canada seulement) [www.leviton.com](http://www.leviton.com)**

Leviton Manufacturing Co., Inc.

201 North Service Road, Melville, NY 11747

© Leviton Manufacturing Co., Inc., 2025. Tous droits réservés.

Caractéristiques sous réserve de modifications sans préavis.



Haut de page

# Instrucciones de Instalación

---

## Instalación y prueba de un receptáculo ICFT con alarma audible

LEA ESTAS INSTRUCCIONES ANTES DE INICIAR.

Evite errores de cableado en el ICFT.

[Dé clic en este enlace para ayuda con el cableado.](#)



## PRECAUCIÓN

- Para evitar descarga eléctrica severa o electrocución, desconecte siempre la alimentación en el panel de servicio antes de trabajar con el cableado.
- Utilice este receptáculo ICFT con cable de cobre o revestido de cobre. No lo utilice con cable de aluminio.
- No instale este receptáculo ICFT en un circuito que alimente equipos de asistencia vital, ya que, si el ICFT se dispara, apagará el equipo.
- Para la instalación en lugares húmedos o mojados, el receptáculo ICFT debe estar listado y marcado como resistente a la intemperie (WR).
  - Este receptáculo ICFT con alarma audible no es resistente a la intemperie (WR) y no debe instalarse en lugares húmedos o mojados.
- Debe instalarse de acuerdo con los códigos eléctricos nacionales y locales.

# 1. ¿Qué es un ICFT?

Un receptáculo ICFT es diferente a los receptáculos convencionales. En el caso de una falla a tierra, un ICFT se disparará e interrumpirá rápidamente el flujo de electricidad para evitar lesiones serias.

## Definición de una falla a tierra:

En lugar de seguir su recorrido normal, la electricidad pasa a través del cuerpo de una persona para llegar a la tierra. Por ejemplo, un aparato defectuoso puede provocar una falla a tierra.

Un receptáculo ICFT **NO** protege contra sobrecargas de circuito, cortocircuitos o choques eléctricos. Por ejemplo, usted también podría recibir una descarga eléctrica si toca cables desnudos y está parado sobre una superficie no conductora, como un piso de madera.

## NOTA:

Los ICFT contienen una característica de bloqueo que evitará el REINICIO si:

- No hay suministro de energía hacia el ICFT.
- El ICFT está mal cableado debido a que las conexiones de LÍNEA y CARGA están invertidas.
- El ICFT no puede pasar su prueba interna, lo que indica que no puede proporcionar protección en el caso de una falla a tierra.

# 2. Las características del ICFT

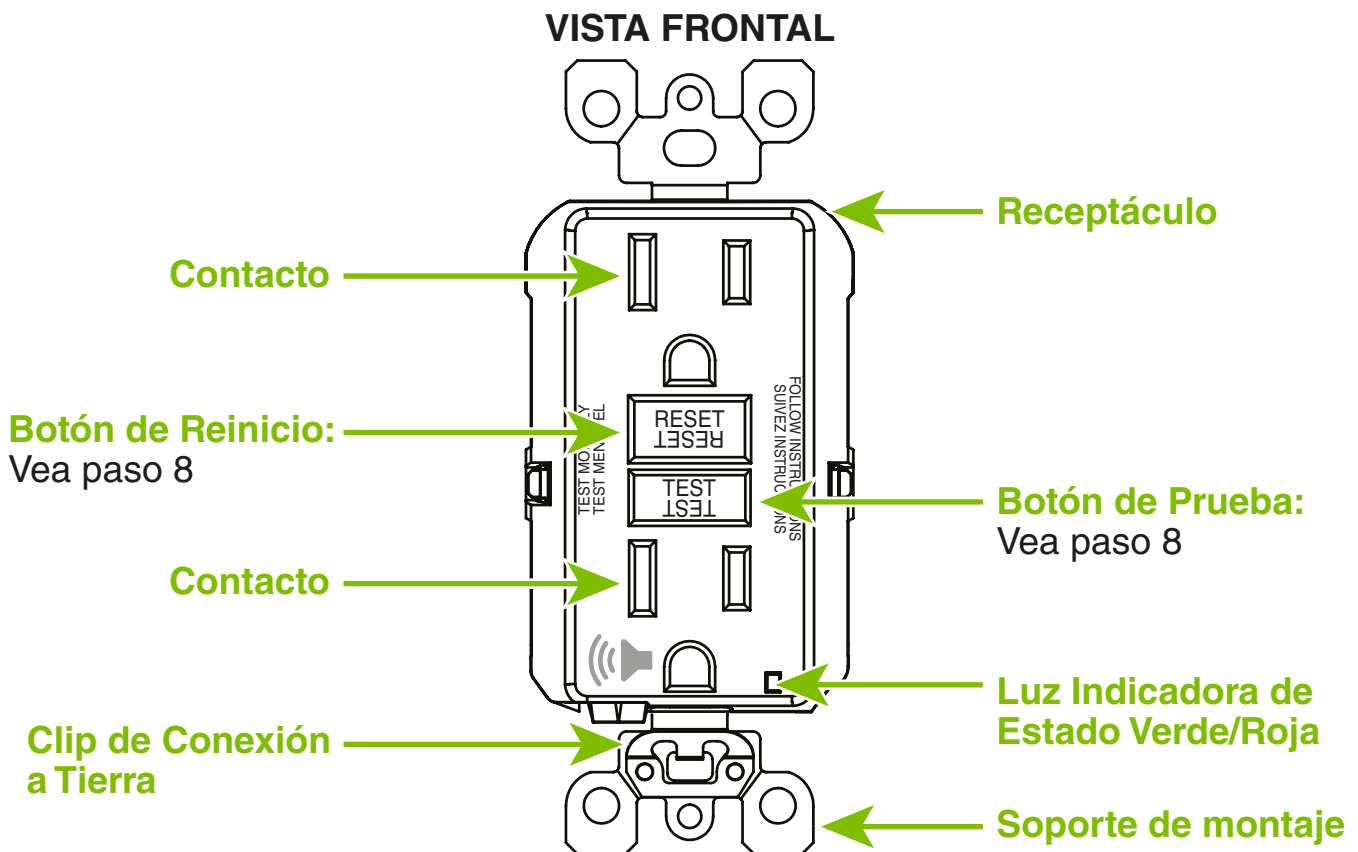



## VISTA TRASERA

### Colores de Tornillos (terminales):

Verde = terminal de tierra

Plata = terminales blancas

Bronce o negro = terminales vivas

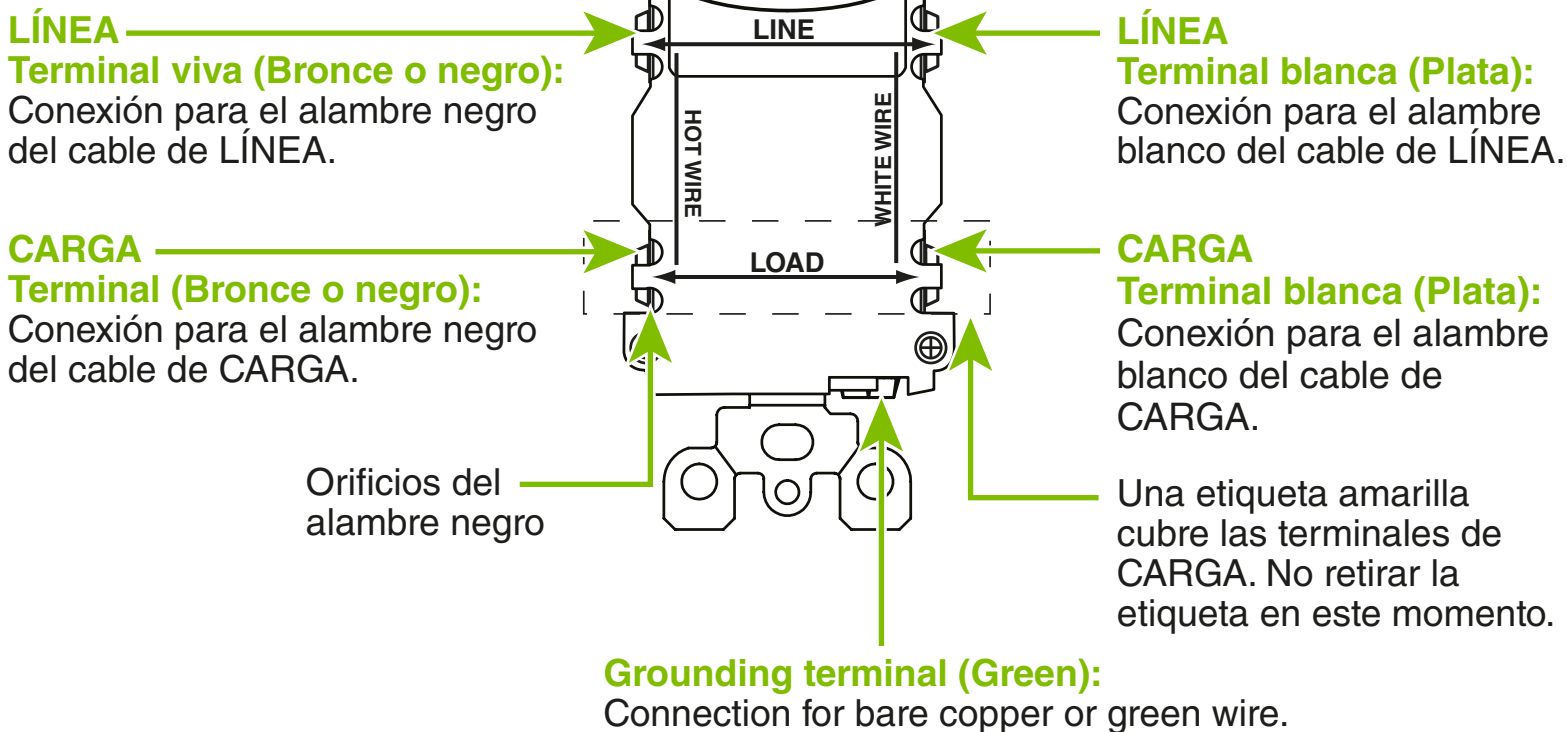

## 3. ¿Debe instalarlo usted?

Instalar un receptáculo ICFT puede ser más complicado que instalar un receptáculo convencional.

Asegúrese de:

- Entender los principios y técnicas básicas del cableado.
- Poder interpretar los diagramas de cableado.
- Tener experiencia en el cableado de circuitos.
- Estas preparado para emplear unos cuantos minutos para probar su trabajo, asegurándose de que ha cableado el receptáculo ICFT de manera correcta.

## 4. LÍNEA vs. CARGA

Un cable consta de 2 o 3 alambres.

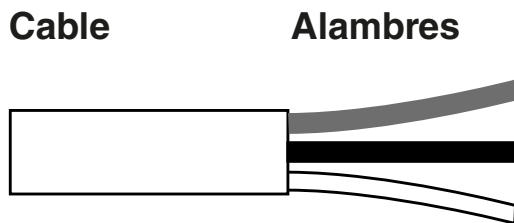

### Cable de LÍNEA:

Suministra energía desde el panel de servicio (panel del interruptor o caja de fusibles) hacia el ICFT. Si únicamente hay un cable que entra a la caja eléctrica, es el cable de LÍNEA. Este cable debe estar conectado a las terminales de LÍNEA del ICFT únicamente.

### Cable de CARGA:

Suministra energía desde el ICFT hacia otro receptáculo en el circuito. Este cable debe estar conectado a las terminales de CARGA del ICFT únicamente. Las terminales de CARGA se encuentran debajo de la etiqueta amarilla **NO** retire la etiqueta en este momento.

## 5. APAGUE la energía

Enchufe un dispositivo eléctrico, como por ejemplo una lámpara o un radio, dentro del receptáculo en el cual está trabajando. ENCIENDA la lámpara o el radio. Después, diríjase al panel de servicio. Encuentre el interruptor o el fusible que protege dicho receptáculo. Coloque el interruptor en la posición de APAGADO o retire por completo el fusible. La lámpara o el radio deben APAGARSE.

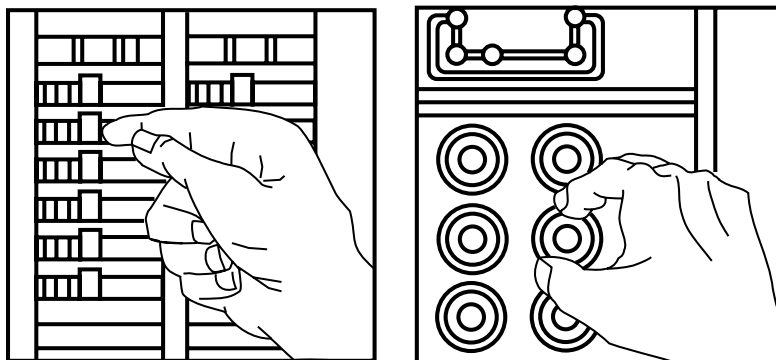

A continuación, enchufe y ENCIENDA la lámpara o el radio en el otro contacto del receptáculo para asegurarse de que la energía está APAGADA en ambos contactos. Si la energía no está APAGADA, interrumpa el trabajo y llame a un electricista para que termine la instalación.

## 6. Identifique los cables/alambres

### Importante:

NO instale el receptáculo ICFT en una caja eléctrica que contenga (a) más de cuatro (4) alambres (sin incluir los cables de puesta a tierra) o (b) cables con más de dos (2) alambres (sin incluir el cable de puesta a tierra). Contacte a un electricista calificado si ya sea (a) o (b) son ciertas.

Si usted está reemplazando un receptáculo viejo, extráigalo de la caja eléctrica sin desconectar los alambres.

- Si usted ve un cable (2-3 alambres), es el cable de LÍNEA. El receptáculo está probablemente en la posición C (vea el diagrama abajo). Retire el receptáculo y vaya al paso 7A.
- Si usted ve dos cables (4-6 alambres), el receptáculo está probablemente en la posición A o B (vea el diagrama abajo). Siga los pasos a-e del siguiente procedimiento

### Procedimiento: caja con dos (2) cables (4-6 alambres):

- (a) Desprenda un alambre BLANCO del cable y los alambres vivos del receptáculo y tape cada uno por separado con un conector del alambre. Asegúrese de que sean del mismo cable.
- (b) Vuelva a instalar el receptáculo en la caja eléctrica, fije la placa frontal, después ENCIENDA la energía en el panel de servicio.
- (c) Determine si la energía está fluyendo hacia el receptáculo. Si es así, los alambres tapados son los alambres de CARGA. De lo contrario, los alambres tapados con los alambres de LÍNEA.
- (d) APAGUE la energía en el panel de servicio, rotule los alambres de LÍNEA y de CARGA y después retire el receptáculo.
- (e) Diríjase al paso 7B.

### Colocación en el circuito:

El lugar del ICFT en el circuito determina si protege a otros receptáculos en el circuito.

### Circuito muestra:

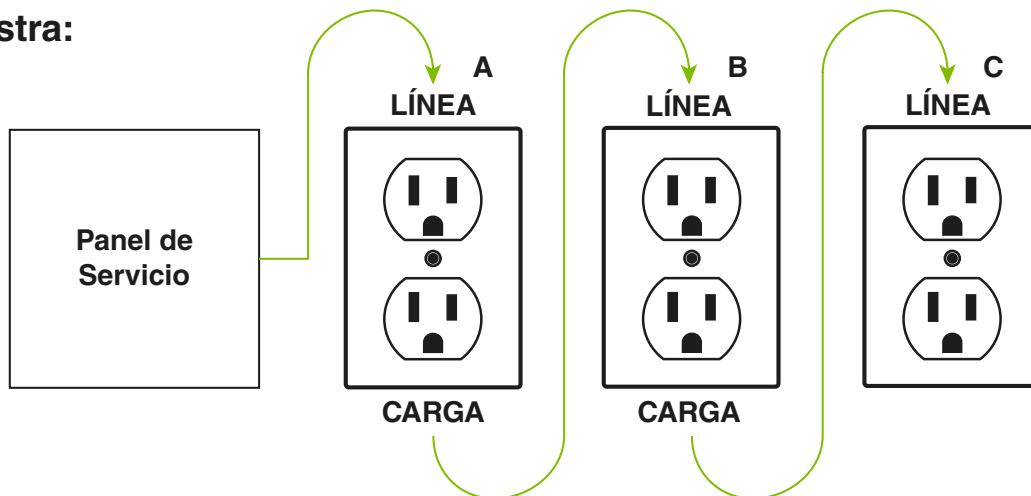

Colocar el ICFT en la posición A también proporcionará protección para los receptáculos B y C del “lado de la CARGA” Por el contrario, colocar el ICFT en la posición C no proporcionará protección para los receptáculos A o B. Recuerde que los receptáculos A, B y C pueden estar en habitaciones diferentes.

# 7. Conecte los alambres (seleccione A o B) ... únicamente después de haber leído los pasos 1-6 anteriores, por completo.

## A: Un cable (2 o 3 alambres) entra a la caja.

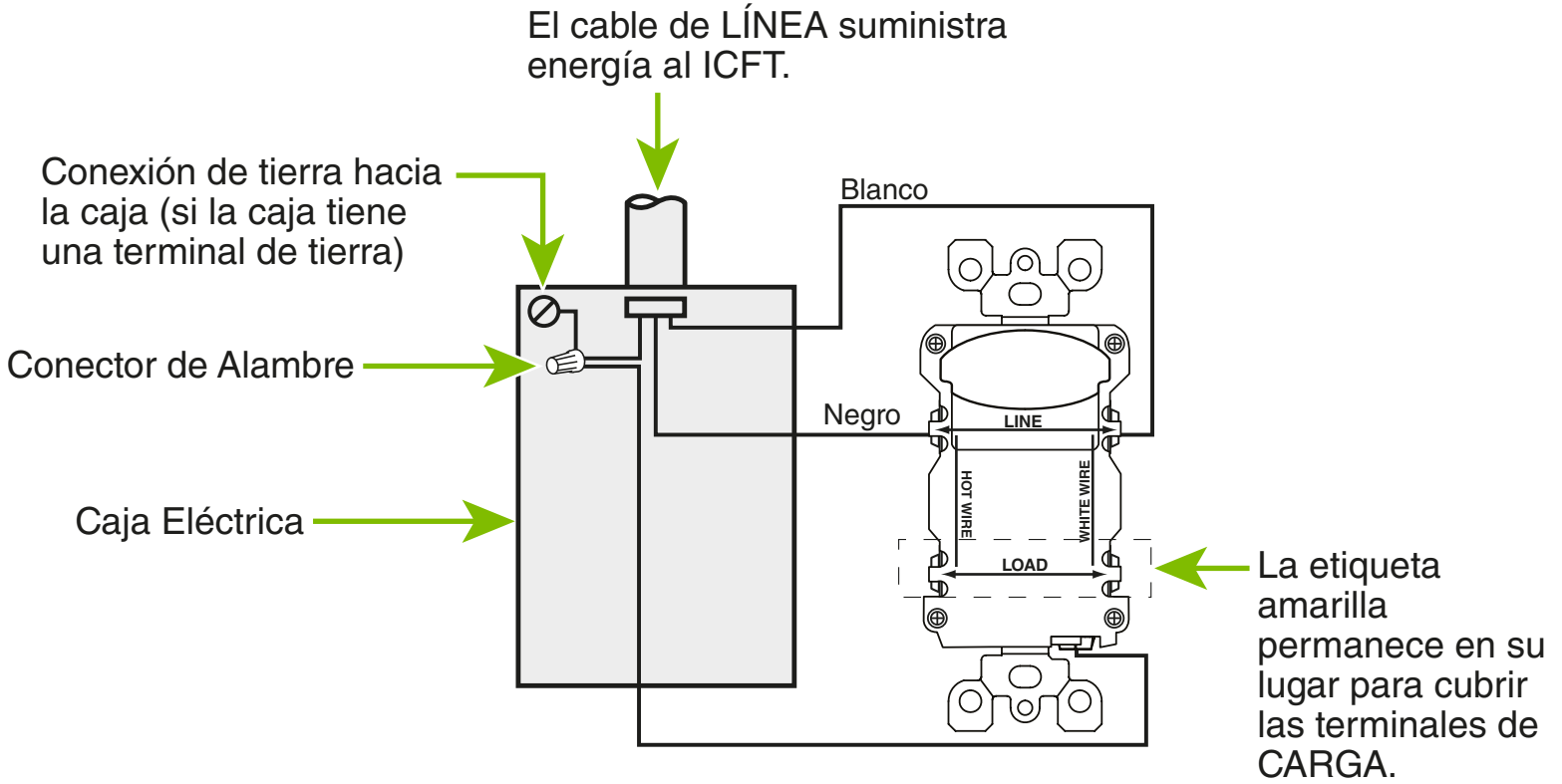

### Acerca de las Conexiones de Alambres:

#### Alambre Lateral:

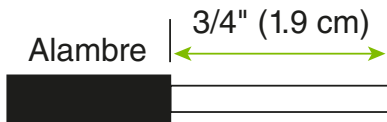

**Para el Alambre Lateral** – Haga un bucle en sentido de las manecillas en 2/3 partes del espacio alrededor del tornillo. Apriete los tornillos sobre los bucles del alambre a 1.6 – 2 Nm (14-18 pulgadas-libra).

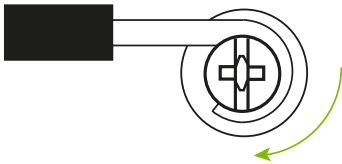

Los valores de torsión también pueden encontrarse en [Leviton.com/torquevalue](http://Leviton.com/torquevalue).

#### Alambre Trasero:

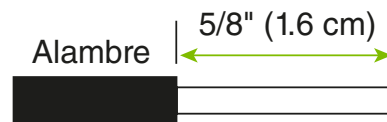

**Para el Alambre Trasero** - Inserte el alambre desnudo por completo y apriete la abrazadera terminal en el conductor ÚNICAMENTE. Apriete los tornillos a 1.6 – 2 Nm (14 – 18 pulgadas-libra)

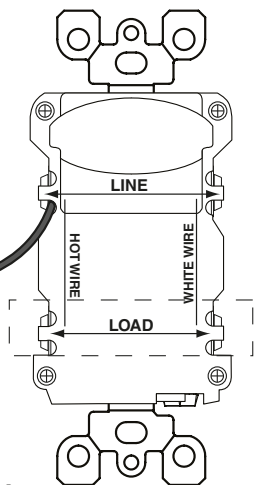

Los valores de torsión también pueden encontrarse en [Leviton.com/torquevalue](http://Leviton.com/torquevalue).

## Conecte los alambres del cable de LÍNEA a las terminales de LÍNEA:

- El alambre blanco se conecta a la terminal BLANCA (Plata)
- El alambre negro se conecta a la terminal VIVA (Bronce o Negra)

## Conecte el alambre de tierra (únicamente si hay un alambre de tierra):

- Para una caja sin terminal de tierra (diagrama no mostrado): Conecte el alambre de cobre desnudo (o VERDE) del cable de LÍNEA directamente a la terminal de tierra en el receptáculo ICFT.
- Para una caja con una terminal de puesta a tierra (diagrama mostrado arriba): Conecte un alambre de cobre desnudo (o VERDE) de 12 o 14 AWG de 15 cm (6 pulgadas) a la terminal de tierra en el ICFT. También conecte un alambre similar a la terminal de puesta a tierra en la caja. Conecte los extremos de estos alambres al alambre de cobre desnudo (o VERDE) del cable de LÍNEA utilizando un conector de alambre. Si estos alambres ya están en su lugar, revise las conexiones.

## Complete la instalación:

- Doble los alambres en la caja, manteniendo el alambre de puesta a tierra lejos de las terminales BLANCA y VIVA. Atornille el receptáculo a la caja y fije la placa frontal.
- Diríjase al paso 8.

## B: Dos cables (4 o 6 alambres) entran a la caja.

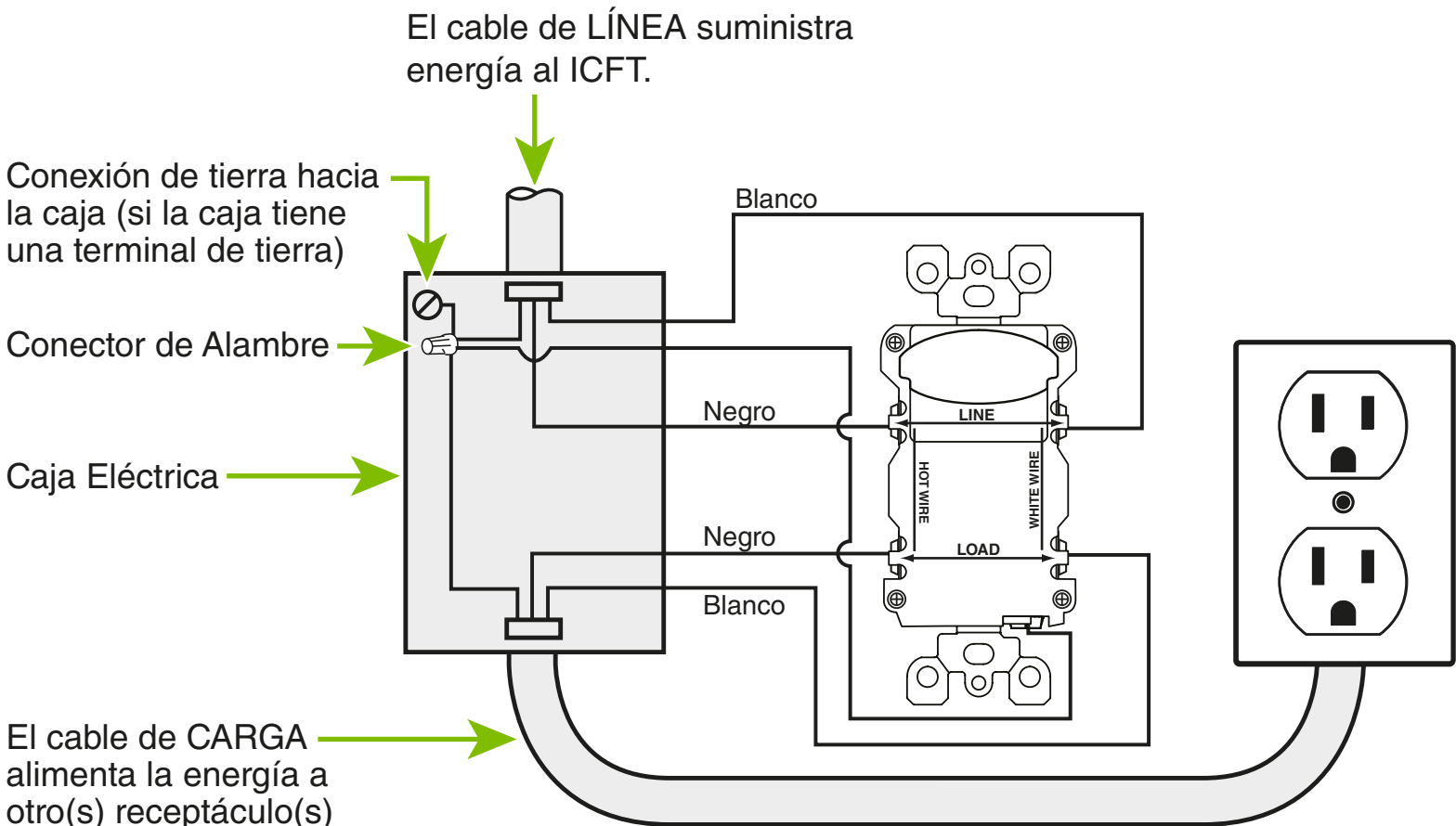

## Acerca de las Conexiones de Alambres:

### Alambre Lateral:

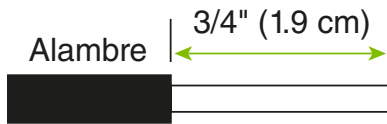

**Para el Alambre Lateral** – Haga un bucle en sentido de las manecillas en 2/3 partes del espacio alrededor del tornillo. Apriete los tornillos sobre los bucles del alambre a 1.6 – 2 Nm (14-18 pulgadas-libra).

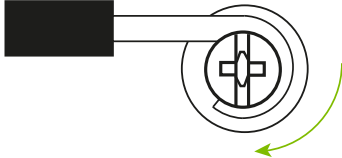

Los valores de torsión también pueden encontrarse en [Leviton.com/torquevalue](http://Leviton.com/torquevalue).

### Alambre Trasero:

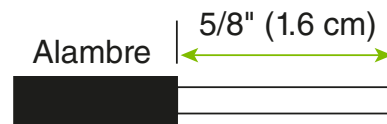

**Para el Alambre Trasero** - Inserte el alambre desnudo por completo y apriete la abrazadera terminal en el conductor **ÚNICAMENTE**. Apriete los tornillos a 1.6 – 2 Nm (14 – 18 pulgadas-libra)

Los valores de torsión también pueden encontrarse en [Leviton.com/torquevalue](http://Leviton.com/torquevalue).

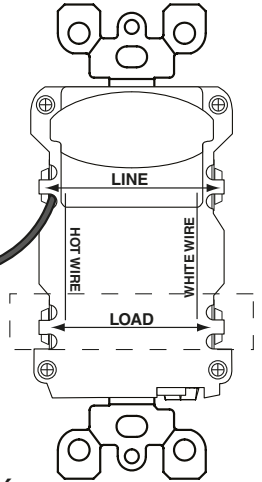

### Conecte los alambres del cable de LÍNEA a las terminales de LÍNEA:

- El alambre blanco se conecta a la terminal BLANCA (Plata)
- El alambre negro se conecta a la terminal VIVA (Bronce o Negra)

### Conecte los alambres del cable de CARGA a las terminales de CARGA:

- Retire la etiqueta AMARILLA para dejar ver las terminales de CARGA
- El alambre blanco se conecta a la terminal BLANCA (Plata)
- El alambre negro se conecta a la terminal VIVA (Bronce o Negra)

### Conecte los alambres de tierra (únicamente si hay un alambre de tierra):

- Conecte un alambre de cobre desnudo (o VERDE) de 12 o 14 AWG de 15 cm (6 pulgadas) a la terminal de tierra en el ICFT. Si la caja tiene una terminal de tierra, también conecte un alambre similar a la terminal de puesta a tierra en la caja. Conecte los extremos de estos alambres al alambre de cobre desnudo (o VERDE) del cable de LÍNEA o CARGA utilizando un conector de alambre. Si estos alambres ya están en su lugar, revise las conexiones.

### Complete la instalación:

- Doble los alambres en la caja, manteniendo el alambre de tierra lejos de las terminales BLANCA y VIVA. Atornille el receptáculo a la caja y fije la placa frontal.
- Diríjase al paso 8.

## 8. Pruebe su trabajo

### ¿Por qué se debe realizar esta prueba?

- Si usted cableó incorrectamente el ICFT, éste podría no prevenir una lesión personal o la muerte debido a una falla de puesta a tierra (descarga eléctrica).
- Si usted conecta por error los alambres de LÍNEA a las terminales de CARGA, el ICFT no se reiniciará y no suministrará energía a la superficie del receptáculo ICFT ni a algún otro receptáculo alimentado desde el ICFT.

### Procedimiento:

- (a) Este ICFT se envía de fábrica en estado de desconexión y no se puede restablecer hasta que se haya cableado correctamente y se haya suministrado corriente al dispositivo. Si decide reubicar el ICFT, regrese el contacto a esta configuración presionando el botón de TEST (prueba) antes de moverlo. Conecte una lámpara o un aparato de radio al ICFT (y déjelo enchufado). Encienda la alimentación en el panel de servicio. Asegúrese de que el ICFT sigue en estado de desconexión pulsando el botón TEST. El ICFT debe emitir una alerta audible y el indicador LED debe estar APAGADO.
- (b) Pulse a fondo el botón RESET (reiniciar) y suéltelo. Si la lámpara o la radio se encienden, la alerta audible se apaga y el indicador LED se enciende, el ICFT se ha instalado correctamente. Si no se puede restablecer el ICFT, vaya a la sección de Solución de Problemas.
- (c) Si instaló el ICFT siguiendo el paso 7B, conecte una lámpara o una radio en los receptáculos circundantes para ver cuál o cuáles, además del ICFT, pierden alimentación cuando pulsa el botón TEST para probar ICFT. Coloque una etiqueta «GFCI PROTECTED OUTLET» (contacto con protección ICFT) en cada receptáculo que haya quedado sin corriente y, a continuación, pulse el botón RESET (reiniciar) para restablecer el ICFT. NO enchufe dispositivos para salvaguardar la vida en ninguno de los receptáculos que se quedaron sin corriente.
- (d) Pulse el botón TEST (y luego el botón RESET) todos los meses para garantizar un funcionamiento correcto. Si la luz indicadora de estado no se enciende en VERDE al pulsar y soltar el botón RESET, o si no se puede reiniciar el ICFT, es necesario sustituirlo.
- (e) Para desactivar la alerta audible cuando no se puede restablecer el ICFT: mantenga pulsado el botón RESET a fondo durante 3 segundos para detener la alerta audible y, a continuación, póngase en contacto con el servicio de atención al cliente de Leviton o con un técnico electricista de su localidad

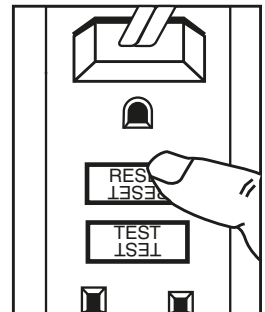
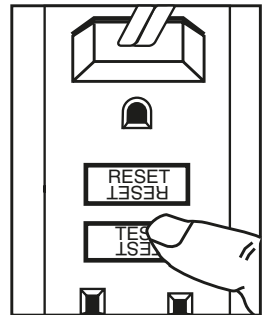
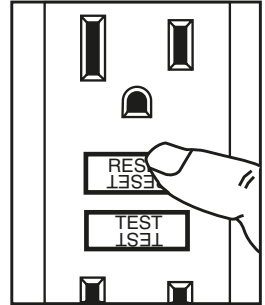

## DETECCIÓN Y CORRECCIÓN DE FALLAS

APAGUE la energía y revise las conexiones de los alambres contra el diagrama de cableado adecuado en el paso 7A o 7B. Asegúrese de que no queden alambres o conexiones sueltas. Asimismo, es posible que haya invertido las conexiones de LÍNEA y de CARGA. Si la Luz Indicadora de Estado no está ENCENDIDA y el dispositivo no se puede reiniciar, esto podría deberse a que no hay servicio de energía disponible. Inicie la prueba desde el principio del paso 8 si usted volvió a cablear cualquier conexión al ICFT.

## OPERACIÓN DE AUTOPRUEBA

- Un receptáculo ICFT de Autoprueba tiene todas las características de un receptáculo ICFT convencional. Adicionalmente, este receptáculo se prueba a sí mismo de manera periódica para confirmar que la electrónica del ICFT está funcionando bien. La Luz Indicadora de Estado estará en color verde fijo cuando el ICFT esté alimentado desde el lado de la Línea y funcione correctamente.
- **Indicaciones de la Autoprueba:** Si la Luz Indicadora de Estado está fija o parpadeando en color ROJO, podría existir un problema. Presione el botón de PRUEBA para disparar el ICFT. Si no se puede Reiniciar, reemplace el ICFT.  
**NOTA:** El indicador de estado puede parpadear en color Rojo en el “ENCENDIDO” y el Reinicio.

Núm. Cat. Autoprueba	Descripción
GFTA1	15A-125 VCA, 60 Hz Receptáculo ICFT con seguro autoprueba audible
GFTA2	20A-125 VCA, 60 Hz Receptáculo ICFT con seguro autoprueba audible

Todos los dispositivos con clasificados con 20A de alimentación directa

### INFORMACIÓN DE DERECHOS RESERVADOS Y MARCA REGISTRADA

SmartlockPro es una marca registrada de Leviton Manufacturing Co., Inc., registrada en los Estados Unidos, Canadá, México y China.



## DECLARACIÓN DE LA FCC

Este equipo ha sido probado y se ha determinado que cumple con los límites de un dispositivo digital Clase B, de conformidad con la Parte 15 de las Reglas de la FCC. Estos límites están diseñados para proporcionar protección razonable contra interferencia dañina en instalaciones residenciales. Este equipo genera, utiliza y puede irradiar energía de radiofrecuencia, y si no se instala y utiliza de acuerdo con las instrucciones, puede causar interferencia dañina a las comunicaciones de radio. Sin embargo, no hay garantía que no ocurra interferencia en una instalación particular. En caso de que este equipo cause interferencia dañina a la recepción de radio o televisión, la cual se puede determinar apagando y encendiendo el equipo, el usuario puede tratar de corregir la interferencia por medio de una o más de las siguientes medidas:

- Reoriente o reubique la antena de recepción.
- Aumente la separación entre el equipo y el receptor.
- Conecte el equipo en un contacto en un circuito diferente del que está conectado el receptor.
- Para ayuda consulte con el vendedor o técnico con experiencia en radio/televisión.

## DECLARACIÓN DE LA INDUSTRIA DE CANADÁ (IC)

Este dispositivo cumple con la(s) norma(s) RSS sobre la exención de licencia de la Industria de Canadá. Su operación está sujeta a las siguientes dos condiciones: (1) Este dispositivo podría no causar interferencia, y (2) este dispositivo debe aceptar cualquier interferencia, incluyendo la interferencia que pudiera causar la operación no deseada del dispositivo.

## DECLARACIÓN DE PATENTES

Las patentes que cubren este producto, si las hay, pueden encontrarse en [Leviton.com/patents](http://Leviton.com/patents)

## GARANTÍA LIMITADA DE 2 AÑOS

Para la garantía limitada de 2 años de productos Leviton, visite [www.leviton.com](http://www.leviton.com). Para una copia impresa de la garantía, llame al 1-800-824-3005.

### SÓLO PARA MÉXICO

**POLÍTICA DE GARANTÍA DE 2 AÑOS:** Leviton S de RL de CV, Lago Tana No. 43, Col. Huichapan, Alcaldía Miguel Hidalgo, Ciudad de México, CP 11290 México. Tel (55) 5082-1040. Garantiza este producto por el término de dos años en todas sus partes y mano de obra contra cualquier defecto de fabricación y funcionamiento a partir de la fecha de entrega o instalación del producto bajo las siguientes

### CONDICIONES:

1. Para hacer efectiva esta garantía, no podrán exigirse mayores requisitos que la presentación de ésta póliza sellada por el establecimiento que lo vendió o nota de compra o factura.
2. La empresa se compromete a reemplazar o cambiar el producto defectuoso sin ningún cargo para el consumidor, los gastos de transportación que se deriven de su cumplimiento serán cubiertos por: Leviton S de RL de CV.
3. El tiempo de reemplazo en ningún caso será mayor a 30 días contados a partir de la recepción del producto en cualquiera de los sitios en donde pueda hacerse efectiva la garantía.
4. Cuando se requiera hacer efectiva la garantía mediante el reemplazo del producto, esto se podrá llevar a cabo en: Leviton S de RL de CV.
5. Esta garantía no es válida en los siguientes casos: A) Cuando el producto ha sido utilizado en condiciones distintas a las normales. B) Cuando el producto no ha sido operado de acuerdo con el instructivo de uso en idioma español proporcionado. C) Cuando el producto ha sido alterado o reparado por personas no autorizadas por Leviton S de RL de CV.
6. El consumidor podrá solicitar que se haga efectiva la garantía ante la propia casa comercial donde adquirió el producto.
7. En caso de que la presente garantía se extraviara el consumidor puede recurrir a su proveedor para que se le expida otra póliza de garantía previa presentación de la nota de compra o factura respectiva.

DATOS DEL USUARIO	
NOMBRE: _____	DIRECCIÓN: _____
COL: _____	C.P. _____
CIUDAD: _____	
ESTADO: _____	
TELÉFONO: _____	
DATOS DE LA TIENDA O VENDEDOR	
RAZÓN SOCIAL: _____	PRODUCTO: _____
MARCA: _____	MODELO: _____
NO. DE SERIE: _____	
NO. DEL DISTRIBUIDOR: _____	
DIRECCIÓN: _____	
COL: _____	C.P. _____
CIUDAD: _____	
ESTADO: _____	
TELÉFONO: _____	
FECHA DE VENTA: _____	
FECHA DE ENTREGA O INSTALACIÓN: _____	

**Para Asistencia Técnica llame al: 1-800-824-3005 (Sólo en EE.UU.) [www.leviton.com](http://www.leviton.com)**

Leviton Manufacturing Co., Inc.

201 North Service Road, Melville, NY 11747

© 2025 Leviton Manufacturing Co., Inc. Todos los derechos reservados.

Especificaciones sujetas a cambio en cualquier momento sin previo aviso.

PK-A3105-10-02-2J-M



Regresar arriba