



smartlockpro™

Instalación y Prueba de un Receptáculo ICFT

Por favor lea completamente este folleto antes de iniciar la instalación.

PK-93792-10-04-2B AR0088

GARANTIA LEVITON POR DOS AÑOS LIMITADA
 Leviton garantiza al consumidor original de sus productos y no para beneficio de nadie más que este producto en el momento de su venta por Leviton está libre de defectos en materiales o fabricación por un periodo de dos años desde la fecha de la compra original. La única obligación de Leviton es corregir tales defectos ya sea con reparación o reemplazo, como opción. **Para detalles visite www.leviton.com o llame al 1-800-824-3005.** Esta garantía excluye y renuncia toda responsabilidad de mano de obra por remover o reinstalar este producto. Esta garantía es inválida si este producto es instalado inapropiadamente o en un ambiente inadecuado, sobrecargado, mal usado, abierto, abusado o alterado en cualquier manera o no es usado bajo condiciones de operación normal, o no conforme con las etiquetas o instrucciones. **No hay otras garantías implicadas de cualquier otro tipo, incluyendo mercadotecnia y propiedad para un propósito en particular** pero si alguna garantía implicada se requiere por la jurisdicción pertinente, la duración de cualquiera garantía implicada, incluyendo mercadotecnia y propiedad para un propósito en particular, es limitada a dos años. **Leviton no es responsable por daños incidentales, indirectos, especiales o consecuentes, incluyendo sin limitación, daños a, o pérdida de uso de, cualquier equipo, pérdida de ventas o ganancias o retraso o falla para llevar a cabo la obligación de esta garantía.** Los remedios provistos aquí son remedios exclusivos para esta garantía, ya sea basado en contrato, agravio o de otra manera.

Para Asistencia Técnica llame al: 1-800-824-3005 (Sólo en EE.UU.) www.leviton.com

PRECAUCION

- Desconecte la energía en el panel de servicio antes de cablear para prevenir un choque eléctrico severo o electrocución.
- Use este ICFT sólo con cable de cobre o revestido de cobre. No lo use con cable de aluminio.
- No instale este receptáculo ICFT en un circuito que energiza un equipo para mantener la vida porque si el ICFT se dispara puede apagar el equipo.
- Para ser instalado en lugares húmedos o mojados, el receptáculo ICFT debe estar listado y marcado como resistente a la intemperie (WR, por sus siglas en inglés).
- Para la instalación en lugares húmedos, proteja el receptáculo ICFT con una placa de cubierta o una caja para tomacorriente con cubierta adecuada para lugares húmedos que mantendrán secos tanto el receptáculo como la cara del enchufe.
- Debe ser instalado de acuerdo con los códigos eléctricos nacionales y locales.

1. ¿Qué es un ICFT?

Un receptáculo ICFT es diferente a los receptáculos convencionales. En el caso de falla a tierra, el ICFT se dispara y para rápidamente la corriente de la electricidad para prevenir accidentes serios.

Definición de una falla a tierra:

En lugar de seguir su curso normal, la electricidad pasa a través del cuerpo de la persona para alcanzar tierra. Por ejemplo, un artefacto defectuoso puede causar falla a tierra.

Un receptáculo ICFT **NO** protege contra sobrecargas de circuito, cortocircuitos o choques eléctricos. Por ejemplo, puede tener un choque eléctrico si toca alambres pelados mientras está parado sobre una superficie no conductora, tal como un piso de madera.

NOTA:

- El ICFT tiene un seguro que previene que se REINICIE si:
- Si no hay energía suministrada al ICFT.
 - Si el ICFT se ha cableado mal debido a la inversión de las conexiones de LINEA y CARGA
 - Si el ICFT no pasa su autoprueba, indicando que no puede proveer protección en el caso de falla a tierra (ver alertas de autoprueba abajo).

2. Características de ICFT

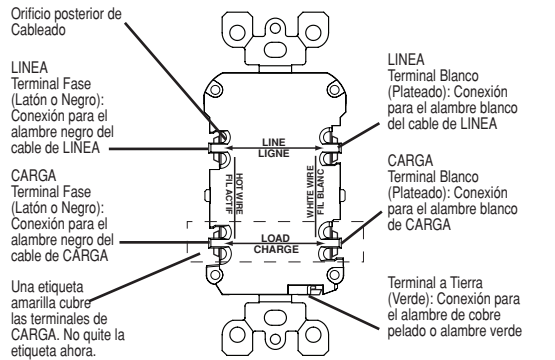
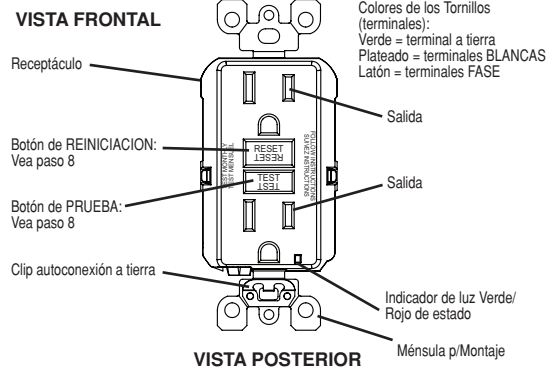

3. ¿Debe instalarlo usted?

Instalar un receptáculo ICFT puede ser más complicado que instalar un receptáculo convencional.

Asegure que usted:

- Entienda los principios y las técnicas básicas de cableado
- Pueda interpretar diagramas de cableado
- Tenga experiencia en el cableado de circuitos
- Este preparado para tomar unos minutos para probar su trabajo, asegurándose que ha cableado el receptáculo ICFT correctamente

4. LINEA contra CARGA

Un cable consiste de 2 ó 3 alambres.

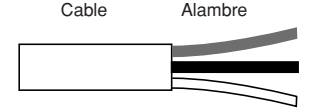

Cable de LINEA:

Distribuye energía desde el panel de servicio (Panel de interruptor de circuito o la caja de fusible) al ICFT. Si sólo hay un cable dentro de la caja eléctrica, ese es el cable de LINEA. Ese cable debe ser conectado sólo a las terminales de LINEA del ICFT.

Cable de CARGA:

Distribuye energía desde el ICFT a otro receptáculo en el circuito. Este cable debe ser conectado sólo a las terminales de CARGA del ICFT. Las terminales de CARGA están debajo de la etiqueta amarilla. NO saque la etiqueta en ese momento.

5. DESCONECTE la energía

Conecte un producto eléctrico, tal como una lámpara o radio al receptáculo en el que está trabajando. ENCIENDA la lámpara o radio. Luego, vaya al panel de servicio. Encuentre el

interruptor o fusible que proteja ese receptáculo. Ponga el interruptor en la posición de APAGADO o saque completamente el fusible. La lámpara o radio debe APAGARSE.

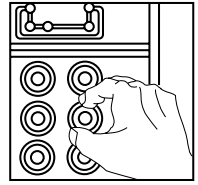
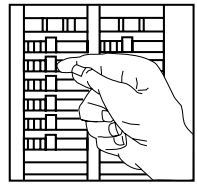

Luego, conecte y ENCIENDA la lámpara o el radio en la otra salida del receptáculo para asegurarse que la corriente está DESCONECTADA en ambas salidas. Si la corriente no está DESCONECTADA, pare el trabajo y contacte con un electricista para completar la operación.

6. Identifique cables/alambres

Importante:

No instale el receptáculo ICFT en una caja eléctrica que contenga (a) más de cuatro (4) alambres (excluyendo los alambres a tierra) o (b) cables con más de dos (2) alambres (excluyendo el alambre a tierra). Contacte con un electricista calificado en cualquiera de los dos casos (a) o (b). Si está reemplazando un receptáculo viejo, sáquelo de la caja eléctrica sin desconectar los alambres.

- Si ve un cable (2 o 3 alambres), ese es el cable de LINEA. El receptáculo está probablemente en la posición C (vea el diagrama de la derecha). Sáque el receptáculo y continúe con el paso 7A.
- Si ve dos cables (4-6 alambres), el receptáculo está probablemente en la posición A o B (vea el diagrama de la derecha). Continúe los pasos a-e en el procedimiento de la derecha.

Procedimiento: caja con dos (2) cables (4-6 alambres):

- Remueva el alambre blanco y el alambre fase de uno de los cables del receptáculo y proteja cada uno separadamente con un conector de alambre. Asegure que sean del mismo cable.
- Reinstale el receptáculo en la caja eléctrica, coloque la placa, luego restablezca la energía en el panel de servicio.
- Determine si la energía está corriendo al receptáculo. Si es así, los alambres protegidos son los alambres de CARGA. Si no, los alambres protegidos son los alambres de LINEA.
- Desconecte la energía en el panel de servicio, marque los alambres de LINEA y CARGA, luego saque el receptáculo.
- Siga con el paso 7B.

Posición en el circuito :

La posición del ICFT en el circuito determina si protege otros receptáculos del circuito.

Ejemplo de circuito:

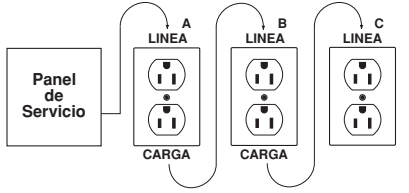

Colocar el ICFT en la posición A también proveerá protección a los "lado de carga" receptáculos B y C. Si coloca el ICFT en la posición C no proveerá protección a los receptáculos A o B. Recuerde que los receptáculos A, B y C pueden estar en diferentes habitaciones.

7. Conecte los alambres (elija A o B)... sólo después de leer el otro lado completamente.

A: Un cable (2 o 3 alambres) dentro de la caja



B: Dos Cables (4 o 6 alambres) dentro de la caja

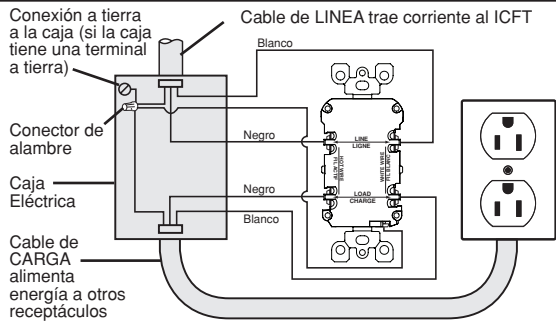
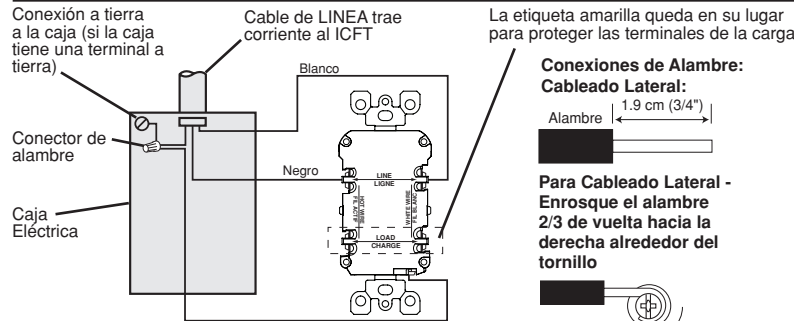

Conexiones de Alambre:

Cableado Lateral:

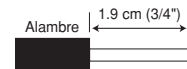

Para Cableado Lateral - Enrosque el alambre 2/3 de vuelta hacia la derecha alrededor del tornillo

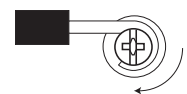

Cableado Posterior:

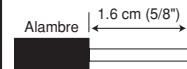

Para Cableado Posterior - Inserte el alambre pelado completamente y apriete las abrazaderas terminales sobre el conductor SOLAMENTE

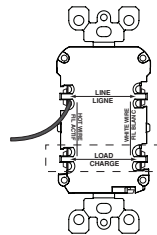

Conecte los alambres del Cable de LINEA a las terminales de LINEA:

- El alambre blanco se conecta a la terminal BLANCA (Plateada).
- El alambre negro se conecta a la terminal FASE (Latón o Negro).

Conecte el alambre a tierra (sólo si hay alambre a tierra):

- Para una caja que no tiene terminal a tierra (no se muestra el diagrama): Conecte el alambre pelado (o VERDE) del cable de LINEA directamente a la terminal a tierra en el receptáculo del ICFT.
- Para una caja que tiene terminal a tierra (se muestra en el diagrama de arriba): Conecte un alambre pelado (o VERDE) de 12 o 14 AWG de 15 cm a la terminal a tierra en el ICFT. También conecte un alambre similar a la terminal a tierra en la caja. Conecte las puntas de estos alambres al alambre pelado (o VERDE) del cable de LINEA usando un conector de alambres. Si estos alambres ya están en su lugar, verifique las conexiones.

Complete la instalación:

- Doble los cables dentro de la caja, manteniendo el alambre a tierra separado de las terminales BLANCA y FASE. Atornille el receptáculo a la caja y coloque la placa.
- Vaya al paso 8.

Cableado Posterior:

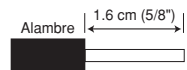

Para Cableado Posterior - Inserte el alambre pelado completamente y apriete las abrazaderas terminales sobre el conductor SOLAMENTE

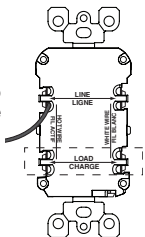

Conecte los alambres del Cable de LINEA a las terminales de LINEA:

- El alambre blanco se conecta a la terminal BLANCA (Plateada).
- El alambre negro se conecta a la terminal FASE (Latón o Negro).

Conecte los alambres del Cable de CARGA a las terminales de CARGA:

- Quite la etiqueta AMARILLA para exponer las terminales de CARGA.
- El alambre blanco se conecta a la terminal BLANCA (Plateada).
- El alambre negro se conecta a la terminal FASE (Latón o Negro).

Conecte el alambre a tierra (sólo si hay alambre a tierra):

- Conecte un alambre pelado (o VERDE) de 12 o 14 AWG de 15 cm a la terminal a tierra en el ICFT. Si la caja tiene terminal a tierra, también conecte un alambre similar a la terminal a tierra en la caja. Conecte las puntas de estos alambres al alambre pelado (o VERDE) del cable de LINEA o CARGA usando un conector de alambres. Si estos alambres ya están en su lugar, verifique las conexiones.

Complete la instalación:

- Doble los cables dentro de la caja, manteniendo el alambre a tierra separado de las terminales BLANCA y FASE. Atornille el receptáculo a la caja y coloque la placa.
- Vaya al paso 8.

disparado presionando el botón TEST (prueba). Si la lámpara o radio está apagada y el ICFT no reinicia, vaya a la sección Solución de problemas si las conexiones de Línea y Carga están invertidas.

- Presione **totalmente** y libere el botón RESET (reinicio). Si el indicador de luz de estado se vuelve Verde y la lámpara o el radio está ENCENDIDA, el ICFT ha sido instalado correctamente. Si el indicador de luz de estado parpadea o se vuelve Rojo o el ICFT no se puede reiniciar, vaya a la sección de operación de autoprueba.
- Si instaló su ICFT usando el paso 7B, conecte la lámpara o el radio en los receptáculos alrededor para ver cual de ellos, además del ICFT, pierde energía cuando presiona el botón de PRUEBA. Coloque la etiqueta de "Contacto Protegido por ICFT" en cada receptáculo que pierde energía, luego presione el botón de REINICIO para reiniciar el ICFT. **NO** conecte equipos para mantener la vida en ninguno de los receptáculos que pierden energía.
- Presione el botón de PRUEBA (luego el botón de REINICIO) **cada mes** para asegurar una operación apropiada. Si el indicador de luz de estado no se enciende Verde cuando se presiona y luego se suelta el botón RESET, o el ICFT no se puede reiniciar, este debe ser reemplazado.

SOLUCION DE PROBLEMAS

DESCONECTE la energía y verifique las conexiones con el diagrama de cableado apropiado en el paso 7A o 7B. Asegure que no haya alambres sueltos o conexiones sueltas. Si el indicador de luz de estado no está ENCENDIDO y el dispositivo es incapaz de reiniciar esto podría ser el resultado de que no hay energía. Inicie la prueba desde el principio del paso 8 si vuelve a hacer cualquier conexión al ICFT.

OPERACION DE AUTOPRUEBA

- La autoprueba del receptáculo ICFT, tiene todas las características de un receptáculo ICFT convencional. Además, este receptáculo se autoprueba periódicamente para confirmar que el ICFT de los electrónicos está funcionando. El indicador de luz de estado será verde sólido cuando se de energía del lado de línea al ICFT y funcionando correctamente.
- Indicaciones de prueba automática: Si el indicador de luz de estado es sólido o parpadea Rojo puede existir un problema. Presione el botón TEST (prueba) para disparar el ICFT. Si no puede reiniciar, reemplace el ICFT. **NOTA:** El indicador de estado puede brillar rojo cuando se ENCIENDA "ON" y reiniciar.

Este producto está cubierto por las patentes de EE.UU.: 6,040,967; 6,246,558**; 6,282,070; 6,381,112; 6,437,953; 6,646,838; 6,657,834; 6,788,173; 6,864,766**; 6,944,001; 7,336,458; 7,355,117**; 7,400,479; 7,463,124**; 7,697,252; 7,737,809**; 7,764,151**; 7,820,909**; 7,868,719**; 7,907,371; 8,004,804; 8,054,595; 8,130,480; 8,242,362**; 8,587,914**; 8,599,522; 8,944,859; 9,053,886 y extranjeras correspondientes (*aplica sólo para el GFTR1, GFTR2, GFWT1 & GFWT2, *no aplica al GFRBF).

SmartlockPro es una marca registrada de Leviton Manufacturing Co., Inc. registrada en los Estados Unidos, Canadá, México y China.

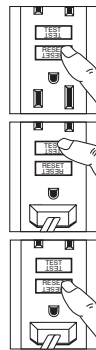

Autoprueba No. de Cat.	Descripción	Información General
GFNT1	ICFT Sin seguro 15A-125VCA, 60Hz	Todos los productos tienen capacidad de Alimentación transversal de 20A
GFNT2	ICFT Sin seguro 20A-125VCA, 60Hz	
GFTR1	ICFT con seguro 15A-125VCA, 60Hz	
GFTR2	ICFT con seguro 20A-125VCA, 60Hz	
GFWR1	ICFT Resistente a la intemperie 15A-125VCA, 60Hz	
GFWR2	ICFT Resistente a la intemperie 20A-125VCA, 60Hz	
GFWT1	ICFT Resistente a la intemperie/con seguro 15A-125VCA, 60Hz	
GFWT2	ICFT Resistente a la intemperie/con seguro 20A-125VCA, 60Hz	
GFRBF	ICFT en Blanco 20A-125VCA, 60Hz	

DECLARACIÓN DE LA FCC - Este equipo ha sido probado y encontrado que cumple con los límites de un producto Digital Clase B, y cumple con el artículo 15 de las reglas FCC. Estos límites están diseñados para dar protección razonable contra interferencia dañina en instalaciones residenciales. Este equipo genera, usa y puede irradiar energía de radio frecuencia y si no se instala y usa de acuerdo con las instrucciones puede causar interferencia dañina a las comunicaciones de radio. Sin embargo, no hay garantía que no ocurra interferencia en una instalación particular. Si este equipo causa interferencia a la recepción de radio o televisión, la cual se puede determinar APAGANDO O ENCENDIENDO el equipo, el usuario puede tratar de corregir la interferencia con una o más de las siguientes medidas:

- Reoriente o reubique la antena de recepción
- Aumente la separación entre el equipo y el receptor
- Conecte el equipo en un contacto en un circuito diferente al del receptor
- Para ayuda consulte con el vendedor o técnico con experiencia en radio/ televisión

DECLARACIÓN DE IC - Este producto cumple con el estándar(es) RSS exento de licencia de la Industria de Canadá. La operación está sujeta a dos condiciones: (1) Este producto no debe causar interferencia dañina, y (2) Este producto debe aceptar cualquier interferencia recibida, incluyendo interferencia que puede causar una operación no deseada.

SOLO PARA MEXICO

POLIZA DE GARANTIA: LEVITON S DE RL DE CV, LAGO TANA NO. 43, COL. HUICHAPAN, DEL. M. HIDALGO, CIUDAD DE MEXICO, CP 11290 MEXICO. TEL +52 (55) 5082-1040. Garantiza este producto por el término de un año en todas sus partes y mano de obra contra cualquier defecto de fabricación y funcionamiento a partir de la fecha de entrega o instalación del producto bajo las siguientes condiciones:

- Para hacer efectiva esta garantía, no podrán exigirse mayores requisitos que la presentación de esta póliza junto con el producto en el lugar donde fue adquirido en cualquiera de los centros de servicio que se indican a continuación.
- La empresa se compromete a reemplazar o cambiar el producto defectuoso sin ningún cargo para el consumidor, los gastos de transporte que se deriven de su cumplimiento serán cubiertos por LEVITON, S. DE R.L. DE C.V.
- El tiempo de reemplazo en ningún caso será mayor a 30 días contados a partir de la recepción del producto en cualquiera de los sitios en donde pueda hacerse efectiva la garantía.
- Cuando se requiera hacer efectiva la garantía mediante el reemplazo del producto, esto se podrá llevar a cabo en: LEVITON, S. DE R.L. DE C.V.
- Esta garantía no es válida en los siguientes casos: A) Cuando el producto ha sido utilizado en condiciones distintas a las normales. B) Cuando el producto no ha sido operado de acuerdo con el instructivo de uso en idioma español proporcionado. C) Cuando el producto ha sido alterado o reparado por personas no autorizadas por LEVITON, S. DE R.L. DE C.V.
- El consumidor podrá solicitar que se haga efectiva la garantía ante la propia casa comercial donde adquirió el producto.
- En caso de que la presente garantía se extraviara el consumidor puede recurrir a su proveedor para que se le expida otra póliza de garantía previa presentación de la nota de compra o factura respectiva.

DATOS DEL USUARIO	
NOMBRE: _____	DIRECCION: _____
COL: _____	C.P. _____
CUIDAD: _____	
ESTADO: _____	
TELÉFONO: _____	
DATOS DE LA TIENDA O VENDEDOR	
RAZON SOCIAL: _____	PRODUCTO: _____
MARCA: _____	MODELO: _____
NO DE SERIE: _____	
NO. DEL DISTRIBUIDOR: _____	
DIRECCION: _____	
COL: _____	C.P. _____
CUIDAD: _____	
ESTADO: _____	
TELÉFONO: _____	
FECHA DE VENTA: _____	
FECHA DE ENTREGA O INSTALACION: _____	