

Instructions for Use

Directives d'utilisation

Instrucciones de uso

**XLR and SpeakOn MOS
Connectors**

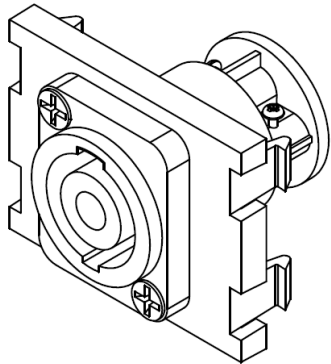
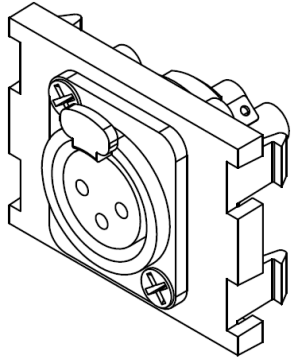

**IMPORTANT
INSTRUCTIONS**

1. Read and understand all instructions. Follow all warnings and instructions marked on the product.
2. Do not use this product near water — e.g., near a tub, wash basin, kitchen sink or laundry tub, in a wet basement, or near a swimming pool.
3. Never push objects of any kind into this product through openings, as they may touch dangerous voltages.
4. **SAVE THESE INSTRUCTIONS.**

**SAFETY
INFORMATION**

1. Never install communications wiring or components during a lightning storm.
2. Never install communications components in wet locations unless the components are designed specifically for use in wet locations.
3. Never touch uninsulated wires or terminals unless the wiring has been disconnected at the network interface.
4. Use caution when installing or modifying communications wiring or components.

Leviton and Leviton Block & Design are trademarks of Leviton Manufacturing Co., Inc. and are registered trademarks in many countries throughout the world.

**DIRECTIVES
IMPORTANTES**

1. Lire les présentes directives et s'assurer de bien les comprendre; observer tous les avertissements et directives apparaissant sur le dispositif.
2. Ne pas installer ce dispositif à proximité d'une source d'eau — comme une baignoire, un bac à laver, une cuve à lessive ou un évier de cuisine —, dans un sous-sol humide ni près d'une piscine.
3. Ne jamais insérer quelque objet que ce soit dans les ouvertures de ce dispositif; il pourrait entrer en contact avec des tensions dangereuses.
4. **CONSERVER LES PRÉSENTES DIRECTIVES.**

**CONSIGNES DE
SÉCURITÉ**

1. Ne jamais effectuer l'installation de câblage ou de composants de communication pendant un orage.
2. Ne jamais installer de composants de communication dans des endroits mouillés à moins qu'il s'agisse de dispositifs conçus spécialement pour cet usage.
3. Ne jamais toucher des bornes de raccordement ni du fil non isolés, à moins que le circuit ne soit pas relié à l'interface réseau.
4. On doit prendre toutes les précautions requises lorsqu'on installe ou modifie du câblage ou des composants de télécommunication.

Leviton, son logo et son design sont des marques de commerce de Leviton Manufacturing Co., Inc., déposées dans de nombreux pays de par le monde.

**INSTRUCCIONES
IMPORTANTES**

1. Lea y comprenda perfectamente todas las instrucciones. Siga todas las instrucciones y advertencias marcadas en el producto.
2. No utilice estos productos cerca del agua, por ejemplo, cerca de bañeras, tinas, lavaderos o lavabos, en sótanos húmedos o cerca de piscinas.
3. Nunca introduzca objetos de ningún tipo a través de las aberturas de estos productos, ya que puedan hacer contacto con voltajes peligrosos.
4. **CONSERVE ESTAS INSTRUCCIONES.**

**INFORMACION DE
SEGURIDAD**

1. Nunca instale cableado con componentes de comunicaciones durante una tormenta eléctrica.
2. Nunca instale componentes de comunicaciones en un local mojado, si los componentes no han sido diseñados específicamente para ser usados en locales mojados.
3. Nunca toque alambres o terminales sin aislante, si el cableado no ha sido desconectado de la interfaz de la red.
4. Tenga precaución cuando este instalando o modificando cableado o componentes de comunicaciones.

Leviton y los bloques y diseños de Leviton son Marcas Registradas de Leviton Manufacturing Co., Inc. y son Marcas Registradas en muchos países del mundo.

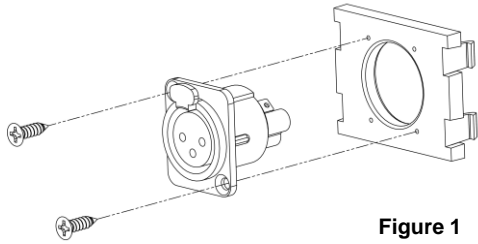

Figure 1

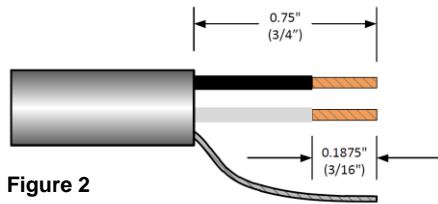

Figure 2

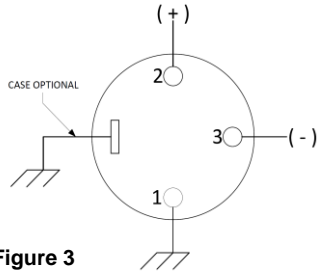

Figure 3

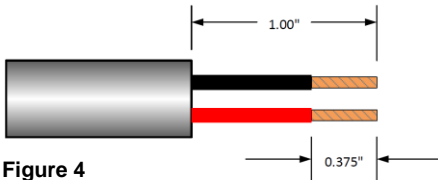

Figure 4

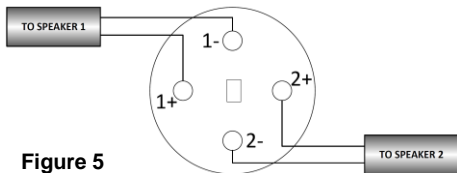

Figure 5

INSTALLATION

MOS Insert

1. Insert connector into MOS insert (sold separately) as shown (figure 1)
2. Attach connector using the supplied screws

NOTE: Do not over tighten the screws.

XLR

1. Prepare cable as shown (figure 2)
2. Insert cables per wiring diagram and tighten connector screws (figure 3)

SpeakOn

1. Prepare cable as shown (figure 4)
2. Insert cables per wiring diagram and tighten connector screws (figure 5)

DIRECTIVES

Cadre d'insertion

1. Insérer le connecteur dans le cadre (vendu séparément) de la manière illustrée à la figure 1.
2. Fixer le connecteur au moyen des vis fournies.

REMARQUE : ne pas trop serrer les vis.

XLR

1. Préparer le câble de la manière illustrée à la figure 2.
2. Insérer les fils conformément au schéma (figure 3) et serrer les vis du connecteur.

SpeakOn

1. Préparer le câble de la manière illustrée à la figure 4.
2. Insérer les fils conformément au schéma (figure 5) et serrer les vis du connecteur.

INSTALACION

Inserto MOS

1. Inserte el conector en el inserto MOS (se vende por separado) como se muestra (figura 1)
2. Conecte el conector usando los tornillos suministrados

NOTA: No apriete demasiado los tornillos.

XLR

1. Prepare el cable como se muestra (figura 2)
2. Inserte los cables de acuerdo al diagrama de cableado y apriete los tornillos del conector (figura 3)

Parlantes Encendidos

1. Prepare el cable como se muestra (figura 4)
2. Inserte los cables de acuerdo al diagrama de cableado y apriete los tornillos del conector (figura 5)