

Conectores UTP AX0 de categoría 6 y 6A

Núms. de Cat. AX61U y AX6AU



ADVERTENCIAS:

- **PARA EVITAR UNA DESCARGA ELÉCTRICA O ELECTROCUCIÓN, NO** introduzca objetos de ningún tipo en este producto a través de las aberturas, ya que podrían entrar en contacto con voltajes peligrosos.
- **PARA EVITAR UNA DESCARGA ELÉCTRICA O ELECTROCUCIÓN, NO** toque cables o terminales sin aislar, a menos que el cableado se haya desconectado en la interfaz de red.
- **PARA EVITAR UNA DESCARGA ELÉCTRICA O ELECTROCUCIÓN, NO** instale el cableado o los componentes de comunicaciones durante una tormenta eléctrica.
- No instale o utilice este producto cerca del agua, por ejemplo, cerca de una bañera, lavabo, fregadero o lavadero, en un sótano húmedo o cerca de una piscina).

PRECAUCIONES:

- Tenga cuidado al instalar o modificar el cableado o los componentes de las comunicaciones.
- Lea, comprenda y conserve todas estas instrucciones. Siga todas las advertencias e instrucciones marcadas en el producto.
- Si no está seguro acerca de estas instrucciones de instalación, póngase en contacto con un electricista.
- **GUARDE ESTAS INSTRUCCIONES.**

PK-A3508-10-04-5A-W

LEA ESTAS INSTRUCCIONES ANTES DE INSTALAR

ESPAÑOL

Descripción del Producto

El conector UTP AX0 está disponible en las categorías 6A y 6 y ha sido diseñado para encajar en los paneles de conexiones y dispositivos de cableado QUICKPORT® de Leviton, así como en otros paneles de conexiones y dispositivos de cableado de Leviton. El conector AX0 incluye etiquetas de cableado de color universales para el T568A y el T568B y no requiere una herramienta punzadora o una herramienta de terminación exclusiva para terminarlo. Sólo se utilizan herramientas de preparación de cables.

Herramientas necesarias

- Herramienta para pelar cables de datos
- Alicates de corte al ras
- Destornillador pequeño de punta plana

Características

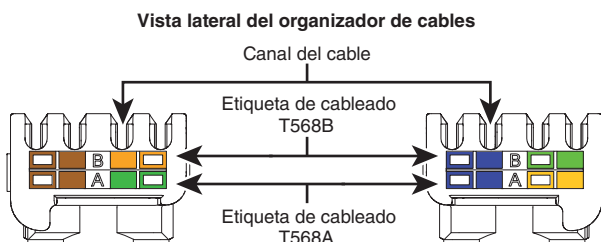
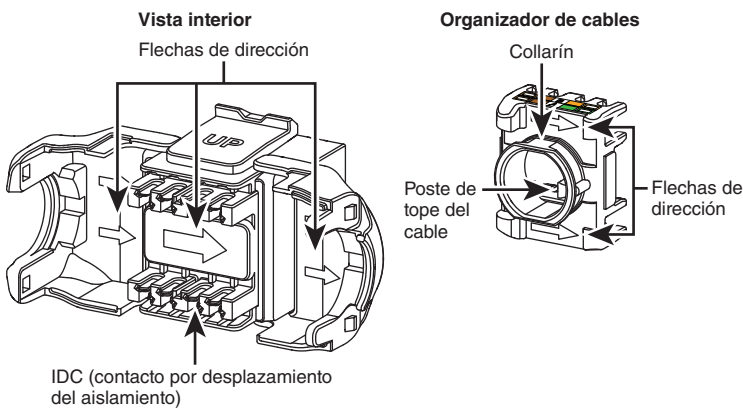
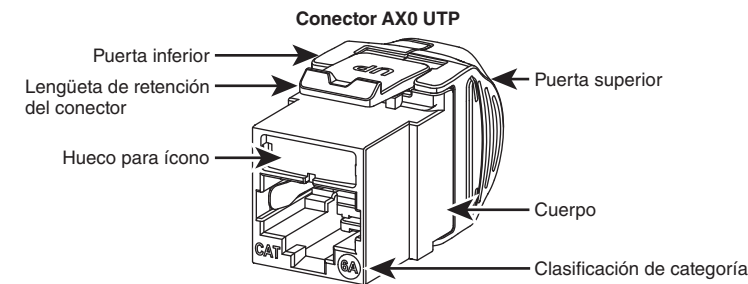

Preparación de los cables

1. Utilice la herramienta para pelar cables de datos y retire 5 cm (2 pulg.) de la cubierta del cable.

NOTA: Asegúrese de que no hay daños en el aislante del cable o en el conductor y ajuste la herramienta pelacables como corresponda. Si hay algún daño, corte la zona dañada y pele el cable de nuevo.

2. Retire cualquier tipo de envoltura de aislante, separador cruzado o tira (cualquier elemento del cable excepto los pares trenzados aislados).

NOTA: Asegúrese de que el aislante del cable o el conductor no estén dañados. Si hay algún daño, corte la zona dañada y comience de nuevo la preparación del cable.

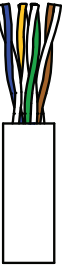

Coloque el cable en el organizador de cables

1. Observe la etiqueta de cableado del organizador de cables y seleccione el método de cableado "A" o "B".

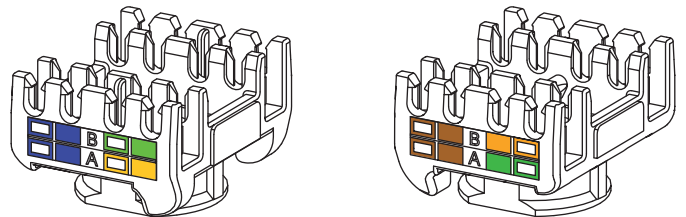

2. Alinee el par azul con la etiqueta de cableado azul del organizador de cables.

NOTA: La alineación de los cables de los pares azules con el enrutamiento óptimo de los pares en el organizador de cables mejora el rendimiento de los conectores y facilita el cierre de las puertas de los conectores.

3. Pase los pares trenzados por el extremo del collarín del organizador de cables hasta que el punto de la tira de la cubierta del cable descanse contra el poste de tope de la cubierta del cable.

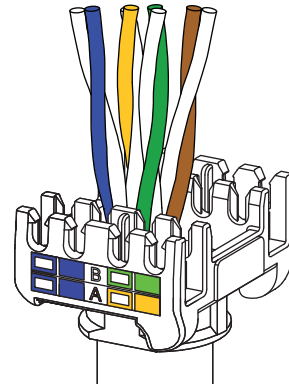

4. Coloque los pares en posición, tal como se indica en la etiqueta de cableado del organizador de cables.

5. Desenrosque la parte que sobresale de cada par y tire de los cables para introducirlos en sus ranuras. Respete la polaridad indicada en la etiqueta de cableado de cada par. El cable de color del par va al bloque de color sólido correspondiente de la etiqueta del organizador de cables. El cable blanco del par va al bloque blanco delineado con el color del par que se está colocando.

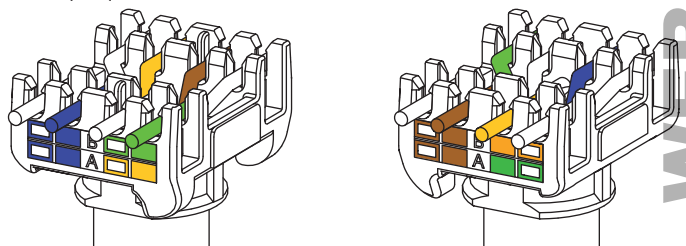

WEB
VERSION

6. Antes de utilizar los alicates de corte al ras, compruebe la polaridad:

Para el cableado del T568B, el cable blanco de cada par, excepto el par verde, debe estar hacia el exterior del organizador de cables. Para el cableado del T568A, el par naranja es la excepción.

7. Con unos alicates de corte al ras, recorte todos los cables, al ras de los lados del organizador de cables.

NOTA: El corte a ras de los pares a los lados del organizador de cables es un paso fundamental. Mejora el rendimiento del conector y facilita el cierre de la compuerta.

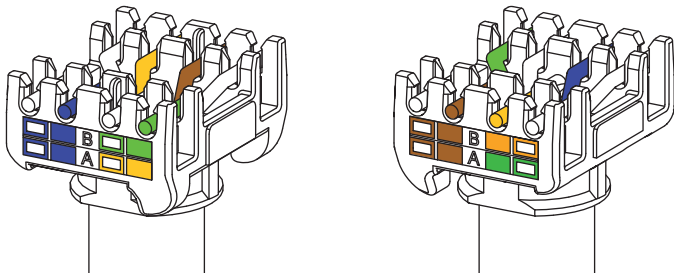

Terminación del conector

1. Asegúrese de que la categoría del conector (Cat 6 o Cat 6A) coincide con la del cable utilizado.

2. Alinee las flechas del organizador de cables preparado con las flechas del conector.

NOTA: El lado del par de color café del organizador de cables estará hacia la lengüeta de retención del conector.

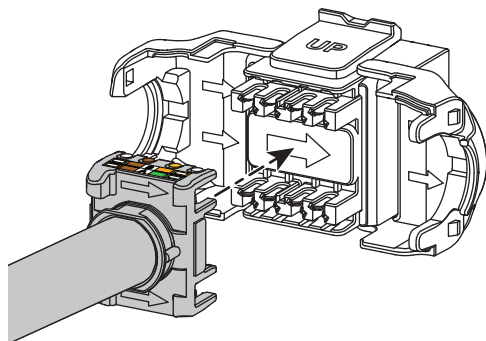

3. Mientras sujeta el organizador de cables preparado contra la parte posterior del conector y con las flechas alineadas, cierre las puertas del éste para terminar el conector con el cable.

NOTA: Una puerta comienza a asentar el organizador de cables y, a continuación, se acopla la otra puerta. Esta es la operación normal y esperada.

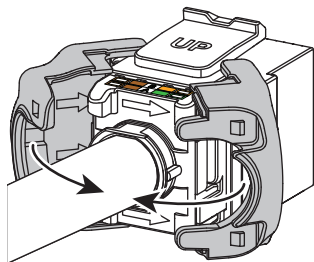

Preparación de un conector terminado para su reutilización

1. Coloque un destornillador de punta plana en los seguros de las puertas del conector y gírelo suavemente para desbloquearlos.

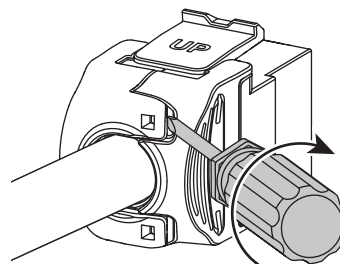

2. Coloque un destornillador de punta plana en los seguros de las puertas del conector y gírelo suavemente para desbloquearlos.

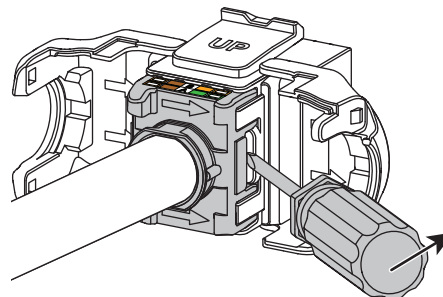

3. Con cuidado, levante el organizador de cables del conector y retire los cables de las ranuras para cables.

4. Asegúrese de que los IDC están libres de cualquier fragmento residual de aislante de cable. El conector está listo para volver a utilizarse.

Íconos (opcionales y se venden por separado)

Los conectores UTP AX0 son negros, pero puede identificarlos por colores añadiendo íconos opcionales.

Los íconos están disponibles en 13 colores e incluyen los siguientes mensajes: DATA, VOICE, AV (Audio-Video), una imagen de un terminal de datos, una imagen de un teléfono y en blanco.

Número de parte de los íconos Leviton: ICONS-ICx (x = color)

Instalación de los íconos

1. Retire el icono deseado de las piezas adyacentes y raspe el exceso de plástico del borde del icono.

2. Asegúrese de que el icono está en la orientación correcta y encájelo en la cara del conector.

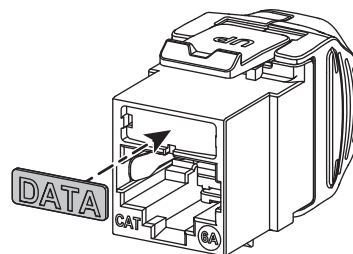

Retirar los íconos

1. Desdoble un pequeño clip para papel.

2. Coloque la punta del clip en el pequeño orificio de la base del icono y sáquelo suavemente del conector.

DECLARACIÓN DE PATENTE

Las patentes que cubren este producto, si las hay, se pueden encontrar en Leviton.com/patents

DECLARACIÓN DE MARCA REGISTRADA

LEVITON y LEVITON Block Design, son marcas comerciales de Leviton Manufacturing Co., Inc. y son marcas registradas en muchos países de todo el mundo. QUICKPORT es una marca comercial de Leviton Manufacturing Co., Inc. y está registrada en muchos países, entre ellos Australia, Bahrein, Canadá, China, Colombia, Costa Rica, Egipto, los Estados miembros de la UE, Hong Kong, Japón, Jordania, Kuwait, México, Nueva Zelanda, Noruega, Omán, Qatar, Corea del Sur, Arabia Saudita, Singapur, Taiwán, Emiratos Árabes Unidos, Reino Unido, Estados Unidos y Vietnam.

GARANTÍA LIMITADA DE 1 AÑO

Para obtener la garantía limitada de 1 año de los productos Leviton, visite www.leviton.com. Para obtener una copia impresa de la garantía, llame al 1-800-824-3005.

Para asistencia técnica llame al: +44 (0)1592 778494 (internacional) ó 1-800-824-3005 (sólo EE.UU.) www.leviton.com

© 2024 Leviton Mfg. Co., Inc.