

INSTALACION

ADVERTENCIAS Y PRECAUCIONES:

- **PARA EVITAR DESCARGA ELECTRICA, FUEGO, O MUERTE, INTERRUMPA EL PASO DE ENERGIA EN EL INTERRUPTOR DE CIRCUITO O FUSIBLE. ¡ASEGURESE QUE EL CIRCUITO NO ESTE ENERGIZADO ANTES DE INICIAR LA INSTALACION!**
- PARA INSTALARSE Y/O USARSE DE ACUERDO CON LOS CODIGOS ELECTRICOS Y NORMAS APROPIADAS.
- SI USTED NO ESTA SEGURO ACERCA DE ALGUNA PARTE DE ESTAS INSTRUCCIONES, CONSULTE A UN ELECTRICISTA.
- NO LOS UNA VERTICALMENTE.
- SOLO INSTALELO EN LOS TIPOS DE CARGAS PERMITIDO. INSTALARLO EN OTRO TIPO DE CARGA ANULARA LA GARANTIA Y PUEDE CAUSAR DAÑO AL PRODUCTO Y/O EQUIPO CONECTADO.
- USE ESTE PRODUCTO **SOLO CON CABLE DE COBRE O REVESTIDO DE COBRE.**

ENTRADA - 120 - 277 VCA 60 HZ	SALIDA - EA 5A
	SALIDA - EB 8.3A

Características y Operación:

- **PRENDIDO y APAGADO del producto** - Presionando el interruptor PRENDERÁ el producto si está APAGADO y si está PRENDIDO lo APAGARA.
- **Ajuste del nivel del producto** - Ajuste la perilla o el deslizador para fijar el nivel de salida deseado. Cuando se PRENDA el producto se PRENDERÁ en el nivel fijado por la perilla o el deslizador.
- **Ajuste del nivel más bajo** - El nivel de salida mínimo es el voltaje más bajo del atenuador antes de apagar. Para fijar el nivel de salida mínimo, ajuste la perilla o deslizador a la salida máxima. Bájelo despacio al nivel que desea, luego presione y sostenga el botón por 10 segundos. El atenuador se ajustará al nuevo nivel. Para reiniciar el nivel mínimo de salida a 0, ajuste la perilla o deslizador a la salida mínima, luego presione y sostenga el botón por 10 segundos. Si la carga está oscilando, no prende o si tiene cualquier otro comportamiento errático en el ajuste mínimo, levantando el nivel de salida mínimo puede eliminar el problema. Si su carga no atenúa, reinicie el nivel limite a 0, luego ajuste a la velocidad mínima deseada.
- **Operación de prefijado** - Mientras el producto está apagado, fije el nivel. Luego presione el botón. El producto se PRENDERÁ en el nivel fijado.
- **Restablecimiento de energía** - Una vez restaurada la energía, el producto se prenderá en el estado que estaba antes de la pérdida de energía.
- **Operación de 5 vías** - Una 2, 3, 4 ó 5 productos para una atenuación de múltiples vías. Todos los aparatos conectados deben estar encendidos con el mismo circuito eléctrico para asegurar una adecuada comunicación.
- **Localizador LED** - En la parte inferior del interruptor está un localizador LED. Este localizador se ilumina cuando el producto está apagado, así puede ver el producto en la oscuridad.
- **Control Remoto** - Si está usando un control remoto su operación es idéntica a la operación del principal. Se puede notar una demora leve de reacción si el nivel de funcionamiento cambia muy rápidamente.
- **Interruptor de Servicio** - Algunas unidades tienen un interruptor de servicio el que se debe utilizar para desconectar la carga cuando cambie focos. Se debe desconectar el interruptor cuando haga mantenimiento a cualquier circuito, otro que no sea cambiar focos (Vea **Figura 1**).

Requisitos de la instalación:

- Estos productos están diseñados para instalarse en una caja de metal posterior sencilla o de múltiples unidades de 5.08 cm x 7.62 cm. (2" x 3"). Se requiere cajas posteriores de 6.35 cm. (2-1/2") o más profundas. Estos productos **NO** están diseñados para instalarse en una caja de instalación múltiple. En algunas instalaciones donde la entrada del conducto está en el lado, o en instalaciones múltiples donde se utilizan uniones roscadas entre dos cajas adyacentes, se necesitarán cajas posteriores más profundas. Pruebe si caben en la instalación antes de colocarlas.
- La instalación de productos múltiples en una caja sencilla puede requerir que se reduzca la capacidad y otras previsiones específicas de instalación. Para más detalles vea **instalaciones múltiples**.
- Como sons productos de ventilación superior/inferior, no se deben instalar verticalmente (uno sobre el otro).
- Para evitar oscilaciones, brillantez en las luces del producto cuando se ajusta y se está cambiando el nivel de otro producto, no comparta neutros. Corra neutros separados para cada carga de circuito de la parte posterior del producto. (Vea **Figura 2**).

Instrucciones de Instalación:

1. **ADVERTENCIA: PARA EVITAR DESCARGA ELECTRICA, FUEGO, O MUERTE, INTERRUMPA EL PASO DE ENERGIA EN EL INTERRUPTOR DE CIRCUITO O FUSIBLE. ¡ASEGURESE QUE EL CIRCUITO NO ESTE ENERGIZADO ANTES DE INICIAR LA INSTALACION!**
2. Quite la placa y el interruptor de pared, si es necesario.
3. Conecte los conductores según el **DIAGRAMA DE CABLEADO**. Si el cable de viajero no está en uso, debe aislarse (con tape o tuerca eléctricos).
4. La instalación se puede terminar colocando cuidadosamente todos los conductores en la caja dejando espacio para el producto. Monte el producto en la caja con los tornillos de montaje proporcionado.
5. Instale el botón de control a presión y el ensamble del control (vea **Figura 3**). Presione la placa de pared en su lugar.
6. Restablezca la corriente con el fusible o interruptor de circuito. **La instalación está terminada.**
7. Pruebe la operación del producto.

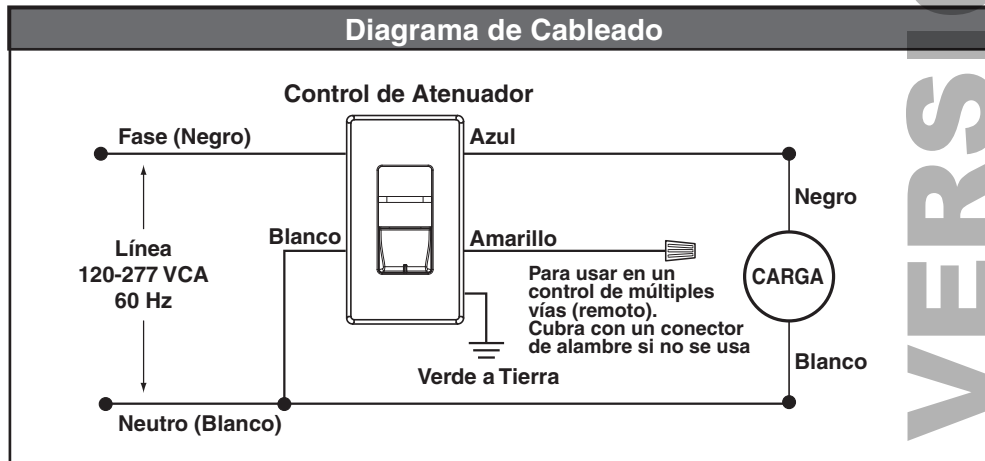
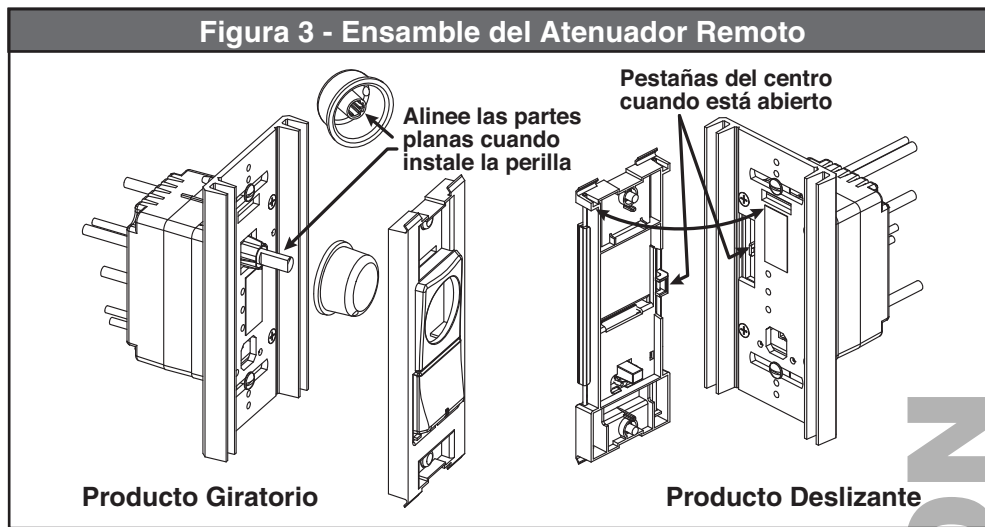
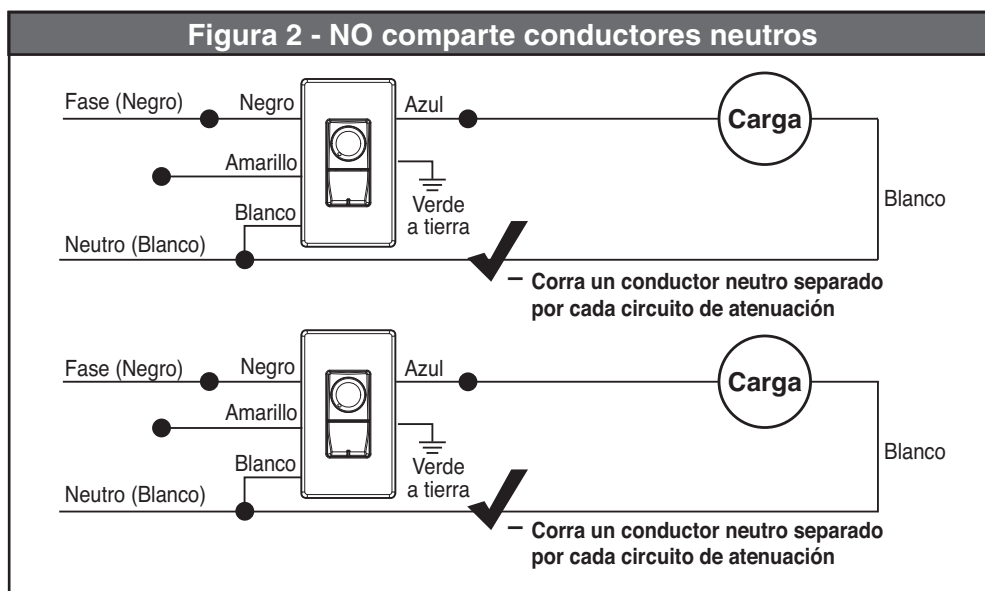
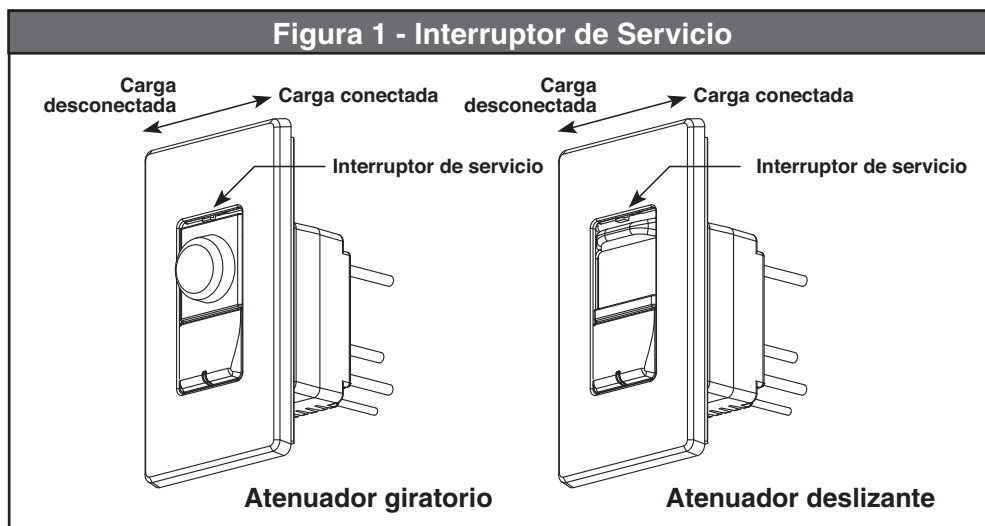

GARANTIA LEVITON POR CINCO AÑOS LIMITADA

Leviton garantiza al consumidor original de sus productos y no para beneficio de nadie más que este producto en el momento de su venta por Leviton está libre de defectos en materiales o fabricación por un período de cinco años desde la fecha de la compra original. La única obligación de Leviton es corregir tales defectos ya sea con reparación o reemplazo, como opción, si dentro de tal período de cinco años el producto pagado se devuelve, con la prueba de compra fechada y la descripción del problema a **Leviton Manufacturing Co., Inc., Att.: Quality Assurance Department, 201 North Service Road, Melville, New York 11747**. Esta garantía excluye y renuncia toda responsabilidad de mano de obra por remover o reinstalar este producto. Esta garantía es inválida si este producto es instalado inapropiadamente o en un ambiente inadecuado, sobrecargado, mal usado, abierto, abusado o alterado en cualquier manera o no es usado bajo condiciones de operación normal, o no conforme con las etiquetas o instrucciones. **No hay otras garantías implicadas de cualquier otro tipo, incluyendo mercadotecnia y propiedad para un propósito en particular** pero si alguna garantía implicada se requiere por la jurisdicción pertinente, la duración de cualquiera garantía implicada, incluyendo mercadotecnia y propiedad para un propósito en particular, es limitada a cinco años. **Leviton no es responsable por daños incidentales, indirectos, especiales o consecuentes, incluyendo sin limitación, daños a, o pérdida de uso de, cualquier equipo, pérdida de ventas o ganancias o retraso o falla para llevar a cabo la obligación de esta garantía.** Los remedios provistos aquí son remedios exclusivos para esta garantía, ya sea basado en contrato, agravio o de otra manera.

Instalaciones Múltiples:

Una instalación múltiple existe cuando se instalan productos múltiples en la misma caja posterior. Para una instalación múltiple se requiere lo siguiente:

- Reducir la capacidad del producto
- Una caja posterior de tamaño
- Usar barras de unión para productos adyacentes
- Romper las aletas

NOTA: PRUEBE SI EL PRODUCTO CABE EN LA INSTALACION CON LA PLACA DE PARED ANTES DE ROMPER LAS ALETAS TERMINALES O INSTALAR LOS PRODUCTOS, PARA ASEGURAR QUE ENTIENDE TODOS LOS REQUERIMIENTOS.

Reducción de la Capacidad:

Cuando se rompen las aletas, se tiene que reducir su capacidad de algunos productos. Vea la tabla de abajo para determinar la capacidad del producto cuando se ha removido 0, 1 ó 2 aletas.

Bajo Voltaje Electronico - 120-277VAC/VCA, 60HZ

Sólo se usan para tipo de carga de alumbrado instalado permanentemente: Incandescente, Tungsteno o Transformador electrónico. No requiere carga mínima para el buen funcionamiento de este producto. **PRECAUCION:** Para reducir el riesgo de sobrecalentamiento y posible daño a este aparato u otro equipo, no lo instale para controlar un receptáculo, iluminación fluorescente o aparato operado por un motor o transformador.

Bajo Voltaje Electronico		0 aletas rotas	1 aleta rota	2 aletas rotas
AWRMG-EA_ AWSMG-EA_ AWSMT-EA_	Amps		5.0	
	VA @ 120V		600	
	VA @ 230V		1150	
	VA @ 277V		1385	
AWRMG-EB_ AWSMG-EB_	Amps	8.3		8.2
	VA @ 120V	1000		984
	VA @ 230V	1917		1886
	VA @ 277V	2308		2271
AWSMT-EB_	Amps	8.3	7.5	6.8
	VA @ 120V	1000	900	816
	VA @ 230V	1917	1725	1564
	VA @ 277V	2308	2078	1884

PARA ROMPER LAS ALETAS:

Cuando se desea instalar productos en un espacio pequeño, todas las aletas interiores de productos adyacentes se pueden romper para el tamaño deseado. La **Figura 4** muestra como romper las aletas y el orden específico en el cual se pueden instalar productos múltiples en una instalación múltiple

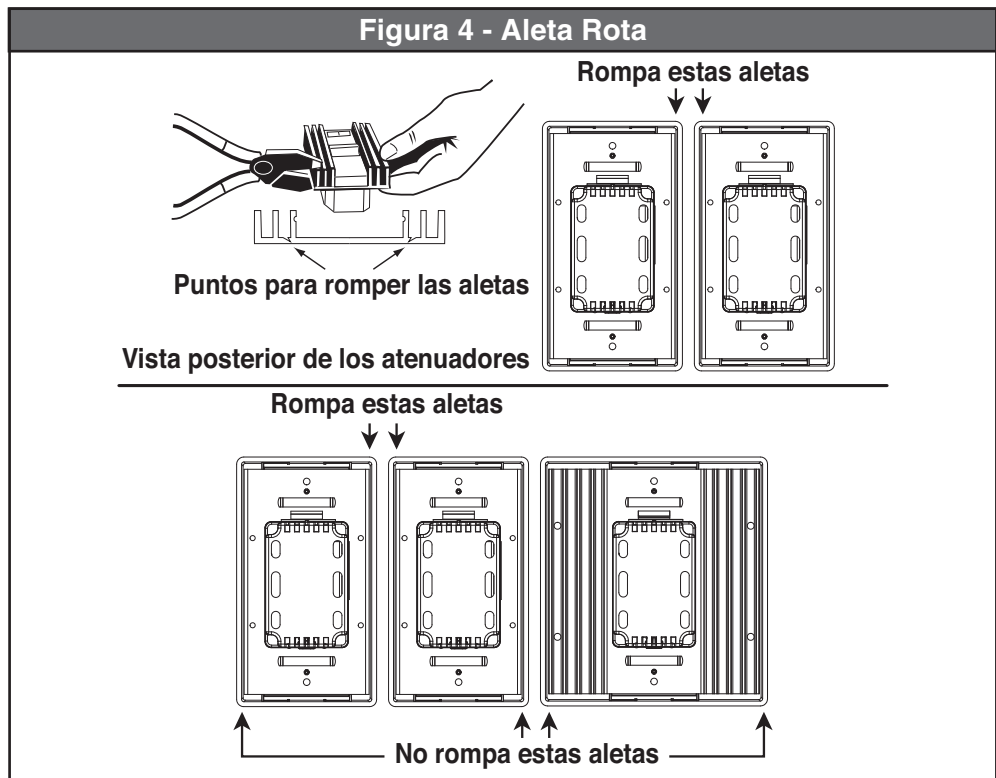

Tamaño de la Caja Posterior y Barras de Unión:

Para determinar el tamaño se la caja posterior para una instalación múltiple, vea la tabla de abajo. En aplicaciones donde los productos no están alineados con los orificios de la caja posterior, use barras de unión para unir los controles. Vea **Fig. 5**

Configuración básica	Número y Tipo de ancho			
	0	1	2	3
0	Caja de Pared-# de Unidades	1	4	6**
	Configuración del producto		W+W	W+W+W
	# de parte de placa de pared	AWP0F-01x	AWP0F-02x	AWP0F-03x
1	Caja de Pared-# de Unidades	1	3	5 or 6
	Configuración del producto	N	W+N	W+N+W
	# de parte de placa de pared	AWP0F-10x	AWP0F-11x	AWP0F-12x
2	Caja de Pared-# de Unidades	2	4	6
	Configuración del producto	N*+*N	W+N*+*N	W+N*+*N+W
	# de parte de placa de pared	AWP00-20x	AWP00-21x	AWP00-22x
3	Caja de Pared-# de Unidades	4**	6**	7
	Configuración del producto	N+N+N	W+N+N+N	W+N*+*N*+*N+W
	# de parte de placa de pared	AWP0F-30x	AWP0F-31x	AWP00-32x

- Encuentre las celdas que corresponden a su aplicación identificando la fila con el número del ancho del disipador de calor de los productos que tiene, y las columnas que corresponden al número delgado del disipador de calor de los productos que tiene. En la celda encontrará lo siguiente:
- El número indica el número de "unidades" requeridas.
- Las letras debajo de los número indican el orden en que los productos se deben instalar, N = Delgado, W = Ancho.
- W* = aleta derecha se rompe en el producto ancho, N* = aleta derecha se rompe en el producto delgado.
- *W = aleta izquierda se rompe en el producto ancho, N = aleta izquierda se rompe en el producto delgado.
- *W* = la aleta se rompen en ambos lados del producto ancho, *N* = la aleta se rompe en ambos lados del producto delgado.
- ** indica que se requiere el uso de barras de unión. Las barras de unión se pueden encontrar con el juego de placas.
- Reemplace 'x' en el número de parte de las placas con el color deseado: W=Blanco, I=Marfil, T= Almendra Clara, E=Negra, G=Gris, K= oro de 24K, L=Satín inoxidable, R= Bronce Antiguo, B= Latón Cepillado.

NOTA: Los acabados de metal no están disponibles en las placas especiales de encargo. **Configuraciones básicas de ANCHAS/DELGADAS, para otras configuraciones adicionales vaya: www.leviton.com/RENOIRII**

Figura 5 – Barra de Unión

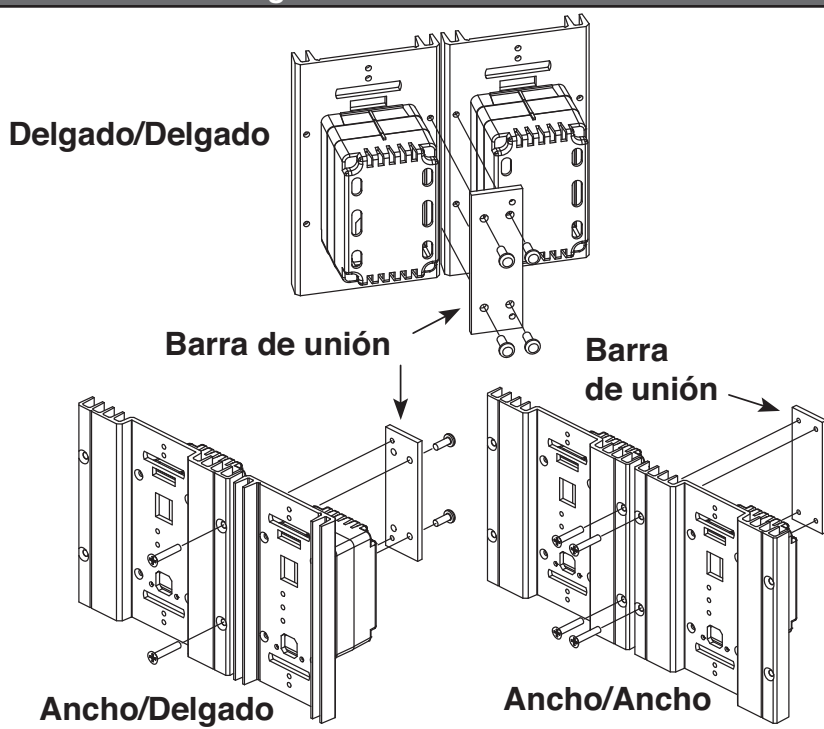

Adicional – Caja de Una Unidad

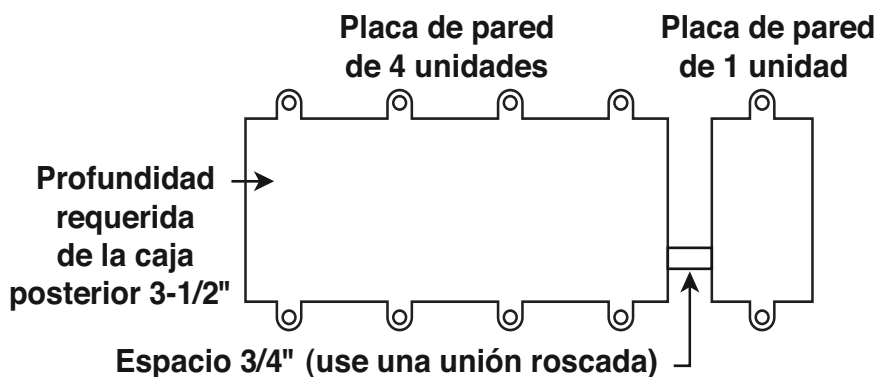

Control de Vías Múltiples:

La línea de los productos RENOIRII soportan un control con hasta 5-vías. Cualquier combinación de atenuadores, controles de velocidad, interruptores o remotos están soportados con un **MAXIMO DE 5 PRODUCTOS**. El largo total de un extremo a otro es de **76.2 M. (250 FEET) MAXIMO**. Los remotos necesitan conductores Fase incontrolable, Neutro y Tierra para funcionar apropiadamente. Un conductor viajero corre entre el principal y los remotos. Los remotos extraen 15mA (c/u) del control al cual ellos están conectados.

NOTA: Es ideal que los conductores Fase/Neutro estén alimentados del mismo circuito del principal. Si esto es posible, asegure que el principal y el remoto ambos estén alimentados de la misma fase.

Diagrama de Cableado del Control de Vías Múltiples

Carga después del Producto Remoto/Interruptor y Producto Principal/Interruptor

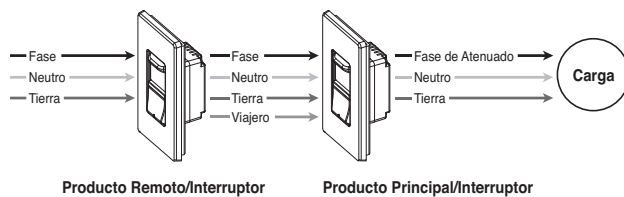

Carga entre el Producto Remoto/Interruptor y Producto Principal/Interruptor

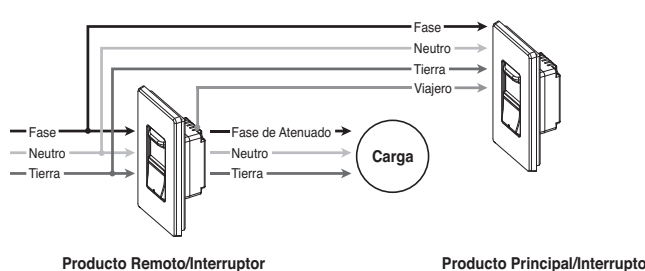

Producto Remoto/Interruptores Múltiples

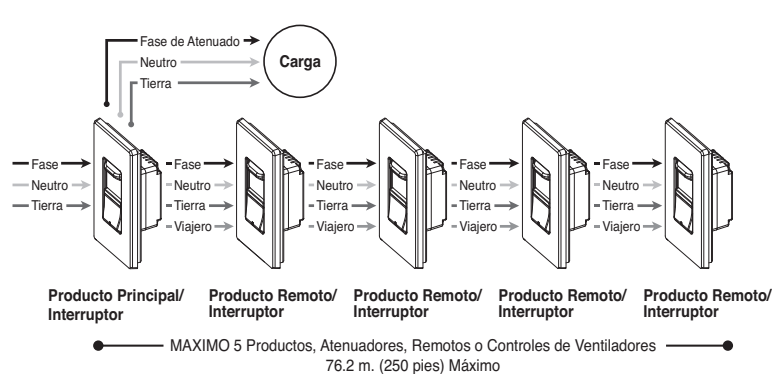

Productos Múltiples/Interruptor y Producto Principal/Interruptor Remoto

