

Sensor de Ocupación Inalámbrico RF Lumina™

No. de Cat. ZSC04 y ZSC15

PK-A3251-10-04-0A

HOJA DE INSTALACION E INICIO RAPIDO

ESPAÑOL

ADVERTENCIAS

- **PARA EVITAR DESCARGA ELECTRICA, FUEGO, O MUERTE, NO RECARGUE, DESENSAMBLE, NI INCINERE LA BATERIA, NI LA CALIENTE POR ENCIMA DE 100°C (212°F).** Deshágase pronto de las baterías usadas. NO tire las baterías en la basura doméstica normal. Manténgalas alejadas de los niños. Por favor, póngase en contacto con la empresa de limpieza local o de reciclaje para eliminar correctamente las baterías usadas.

PRECAUCIONES

- Reemplace la batería sólo por Panasonic, Energizer, Sony, Duracell, Rayovac o Maxell CR2450. El uso de otra batería puede representar un riesgo de incendio o explosión.
- Para ser instalado y/o usado de acuerdo con las normas y códigos eléctricos apropiados.
- Si usted no está seguro acerca de alguna de las partes de estas instrucciones, consulte a un electricista.
- Sólo para aplicaciones interiores.
- Guarde estas instrucciones.

PRODUCTOS COMPATIBLES

- Entrada de enlace Lumina™
- Controlador de Habitaciones Lumina™ RF

NOTAS

- Requiere una entrada de enlace Lumina™ o Controlador de Habitaciones Lumina™ RF para programar y controlar la comunicación con otros productos.
- No ensamble el sensor hasta después de haber sido programado para comunicarse con todos los receptores adecuados.

DESCRIPCION

Este sensor está diseñado principalmente para ser alimentado por medio de una batería, sin embargo, puede ser alimentado a través de un suministro eléctrico de +24VCC, por ejemplo: OPB15, OSP20. Cuando la alimentación provenga de una fuente externa, la batería debe ser retirada y desechada, y se debe utilizar un puente SLI24-000 para conectar al suministro de 24V.

Utilice esta posición cuando la alimentación provenga de un suministro eléctrico externo de 24V.

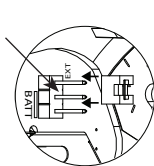

Utilice esta posición cuando la alimentación provenga de una batería (posición predeterminada).

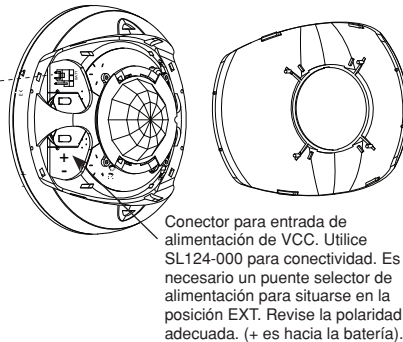
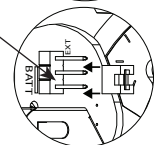

El sensor de ocupación es un dispositivo de comunicación inalámbrica de 2.4GHz que transmite un mensaje inalámbrico a la puerta de enlace Lumina™ o al Controlador de Habitación Lumina™ RF. Esta comunicación ocurre cada vez que se produce un cambio en la ocupación de una habitación, de ocupada a no ocupada, o de no ocupada a ocupada. La puerta de enlace/ controlador dirige entonces el mensaje al dispositivo de control de carga para llevar a cabo la acción asignada. Los tiempos de retardo de la Ocupación/Desocupación son configurados y mantenidos en el controlador y los dispositivos de control de carga, lo cual mejora el diseño y la eficiencia del sistema inalámbrico.

INICIO RAPIDO: REGISTRO, AJUSTE DE FÁBRICA Y VERIFICACIÓN

NOTA: Quite "Pestaña de extracción de la batería" para activar el dispositivo.

Asegure que el sensor esté dentro de 16 pies (5 metros) del receptor deseado cuando programe.

• Para registrar el dispositivo en la red:

Oprima y mantenga sostenido el botón verde durante 10 segundos hasta que el indicador LED parpadee en color ámbar. Al soltarlo, el indicador LED parpadeará en color verde rápidamente indicando el inicio del proceso de unión. Después de registrarse exitosamente, el indicador LED parpadeará en color verde 3 veces.

• Para reiniciar los valores de fábrica del dispositivo:

NOTA: Si el botón verde es presionado por más de 25 segundos, expira el tiempo del indicador y no se realiza ninguna función.

Oprima y mantenga sostenido el botón verde durante 20 segundos. El LED color ámbar empezará a parpadear una vez cada dos segundos entre 10 y 20 segundos, después a los 20 segundos empezará a parpadear rápidamente. Cuando el LED empiece a parpadear rápidamente, suelte el botón.

El indicador LED parpadeará en color verde 5 veces cuando el proceso de reinicio se complete con éxito.

• Para verificar el estado de registro del dispositivo:

Presione el botón verde

El indicador LED parpadeará en color verde 3 veces si se ha registrado con éxito en la red.

El indicador LED parpadeará en color rojo 2 veces si el registro en la red está incompleto.

El indicador LED parpadeará en color rojo una vez si no se ha registrado la red.

OPERACION

Indicador LED

El sensor de ocupación RF Lumina™ utiliza un indicador LED que parpadea en color rojo para indicar un estado de ocupación adecuado. Este LED también se usa durante la programación.

PRUEBAS DE OPERACION

1. Una vez que se une a la red, confirma la detección de ocupación (LED ROJO parpadeará), luego, cubra el sensor de ocupación así no detecta otra detección.
 - a. Verifique el tiempo de espera y que la carga se APAGUE con precisión
2. Destape el sensor de ocupación para verificar que responde al ENCENDIDO AUTOMATICO y da energía a la carga(s).

CAMPO DE VISION Y DE PRUEBAS DE SENSIBILIDAD

- Realice una prueba de caminata dentro del área del campo de visión y confirme que el LED ROJO parpadea y detecta dentro del espacio responsable.
- Ajuste la sensibilidad del dial como sea necesario para aumentar o disminuir la detección dentro del campo de visión.

AJUSTE DE SENSIBILIDAD IRP: Esto puede aumentar o disminuir la sensibilidad dentro del campo de visión. Utilice la perilla roja para aumentar o disminuir la sensibilidad. Al terminar, oprima el botón verde para guardar la configuración.

INSTALACION

No instale el sensor hasta después de que haya sido programado para comunicarse con todos los receptores apropiados. Equipo necesario para la instalación:

- Azulejo de techo, tuerca y arandela (incluida)
- Cinta de montaje de espuma a doble cara (incluida)
- Tornillos (incluidos) con las tarugos de pared (no incluidos)

Ubicación: (Elija la ubicación para instalar el sensor y el método apropiado - Azulejo de techo, tornillos y cinta de montaje (incluida))

1. La ubicación de los sensores es muy importante para asegurar una operación correcta en cada espacio único.
2. Si elige la mejor ubicación, mejora el rendimiento de respuesta al ENCENDIDO AUTOMATICO y reduce el riesgo de disparos falsos por movimientos externos (ejemplo: tráfico de pasillo).
3. No instale el sensor en una superficie de montaje dentro de los 6 pies de - conductos de aire, maquinaria en movimiento o fuentes de calor.
4. Pueden utilizarse las pantallas protectoras de PIR incluidas para disminuir el campo de visión. Se suministra una pantalla de 180°, y también se suministra una pantalla completa que puede recortarse de acuerdo a sus necesidades específicas.

Ubicación óptima del sensor para mejor detección de entrada y reducir el disparo involuntario por movimiento en el pasillo

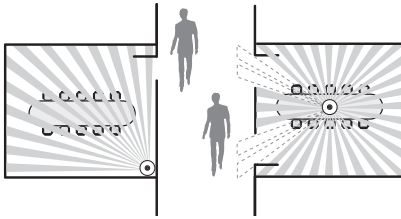

Ubicar el sensor en el centro de la habitación tiene un riesgo potencial de disparos imprevistos por el tráfico en el pasillo

MONTAJE EN EL TECHO

- Use el azulejo del techo incluido, conecte la base en la cubierta posterior y gire para asegurar, vea las figuras de abajo para detalles.
- Ubique el lugar deseado, presione la base a través del azulejo del techo e instale la arandela y la tuerca encima del azulejo para asegurar.

NOTA: La cubierta posterior del sensor y la parte delantera del cuerpo están marcados con flechas para facilitar la separación. Para asegurar el cuerpo del sensor a la cubierta posterior, alinee las flechas y presione la cubierta posterior a la parte de adelante y gire hasta que las flechas no están alineadas.

- Gire el sensor a la orientación deseada.

Opción de montaje - Diagrama A Montaje del Sensor en un Falso Techo usando un Azulejo

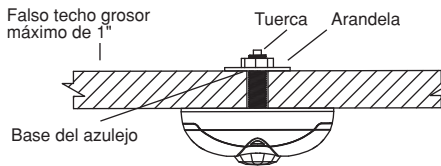

MONTAJE SUPERFICIAL USANDO TORNILLOS

- Para retirar la cubierta posterior del sensor, ubique la flecha de alineación en el borde de la cubierta posterior y en el borde de la parte frontal, gire la cubierta posterior y frontal del cuerpo hasta que las dos flechas se alineen y separe.
- Instale la cubierta posterior del sensor de techo en la ubicación deseada usando los tornillos incluidos (tuercas y arandelas), o tornillos en combinación con los tarugos de pared disponibles en el mercado. Si es necesario, perforo orificios pilotos.
- Asegure el cuerpo del sensor en la cubierta posterior alineando las flechas. Asegúrelo girando el sensor de tal manera que las flechas no se alineen.
- Gire el sensor a la orientación deseada.

Opción de montaje - Diagrama B Montaje del Sensor en una Pared de Yeso o en un Falso Techo usando Tornillos

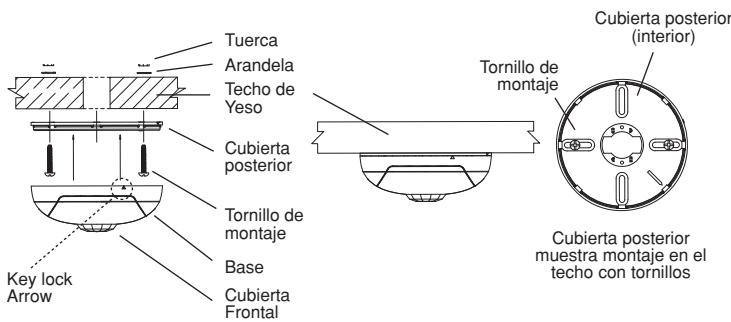

DECLARACIÓN DE LA FCC:

Contiene FCC ID: W7Z-ZIM357SP0

Este producto cumple con la parte 15 de las Reglas FCC. La operación está sujeta a dos condiciones: (i) Este producto no debe causar interferencia dañina, y (ii) Este producto debe aceptar cualquier interferencia recibida, incluyendo interferencia que puede causar una operación no deseada. Advierte al usuario que los cambios o las modificaciones no aprobadas expresamente Leviton podrían anular la autoridad del usuario para operar el equipo. Este equipo ha sido probado y encontrado que cumple con los límites de un producto Digital Clase B, y cumple con el artículo 15 de las reglas FCC. Estos límites están diseñados para dar protección razonable contra interferencia dañina en instalaciones residenciales. Este equipo genera, usa y puede irradiar energía de radio frecuencia y si no se instala y usa de acuerdo con las instrucciones puede causar interferencia dañina a las comunicaciones de radio. Sin embargo, no hay garantía que no ocurra interferencia en una instalación particular. Si este equipo causa interferencia a la recepción de radio o televisión, la cual se puede determinar APAGANDO O ENCENDIENDO el equipo, el usuario puede tratar de corregir la interferencia con una o más de las siguientes medidas:

- Reoriente o reubique la antena de recepción
- Aumente la separación entre el equipo y el receptor
- Conecte el equipo en un contacto en un circuito diferente al del receptor
- Para ayuda consulte con el vendedor o técnico con experiencia en radio/ televisión

EXPOSICIÓN A RF Y UBICACIÓN CONJUNTA:

Con el fin de cumplir con el Boletín 65 OET de la FCC y los límites de exposición a RF de ISED para la población en general / exposición no controlada, este dispositivo debe ser instalado y operado con una distancia mínima de 20 cm (7.9 pulgadas) entre el radiador y su cuerpo. Este transmisor no debe ser ubicado en el mismo lugar ni operado en combinación con cualquier otra antena o transmisor.

¡IMPORTANTE! Cualquier cambio o modificación no aprobada de manera expresa por la parte responsable del cumplimiento podría invalidar la autorización del usuario para operar este equipo.

GARANTÍA LIMITADA DE LEVITON

Leviton garantiza al comprador consumidor original de sus productos y no para beneficio de nadie más que los productos fabricados por Leviton bajo la marca Leviton ("Producto") estará libre de defectos en materiales y mano de obra durante los periodos indicados a continuación, el que sea más corto: • **OmniPro II y Lumina Pro:** tres (3) años a partir de la instalación ó 42 meses desde la fecha de fabricación. • **OmniLT, Omni II y Lumina:** dos (2) años a partir de la instalación ó 30 meses desde la fecha de fabricación. • **Termostatos, Accesorios:** dos (2) años a partir de la instalación ó 30 meses desde la fecha de fabricación. • **Baterías:** Las baterías recargables en los productos tienen una garantía de noventa (90) días desde la fecha de compra. **Nota:** Baterías primarias (no recargables) enviadas en los productos no están garantizadas. **Productos que funcionan con sistemas operativos Windows®:** Durante el periodo de garantía, Leviton restaurará sistemas operativos corrompidos a los valores de fábrica sin costo alguno, siempre y cuando el producto haya sido usado según lo previsto originalmente. Instalar software que no es de Leviton o modificar el sistema de operación anula esta garantía. La obligación de Leviton en esta garantía limitada está limitada a la reparación o reemplazo, a opción de Leviton, del producto que falle debido a un defecto de material o mano de obra. Leviton se reserva el derecho de reemplazar el Producto bajo esta Garantía Limitada con un producto nuevo o remanufacturado. Leviton no será responsable de los gastos de mano de obra por remover o reinstalar el producto. El producto reparado o reemplazado está bajo los términos de esta garantía limitada por el resto del tiempo que queda de la garantía limitada o noventa (90) días, el que sea mayor. Esta garantía limitada no cubre los productos de software en el PC. **Leviton no es responsable de las condiciones o aplicaciones fuera del control de Leviton. Leviton no es responsable de los problemas relacionados con la instalación inadecuada, incluso si no se siguen las instrucciones de instalación y de operación por escrito, uso y desgaste normal, catástrofe, falla o negligencia del usuario u otros problemas externos al producto.** Para ver todo sobre la garantía y las instrucciones para devolver el producto, por favor visítenos en www.leviton.com.

MONTAJE SUPERFICIAL USANDO CINTA

- Retire el material de soporte y aplique la cinta de montaje de doble cara en la base del sensor.
- Presione y mantenga presionado el sensor de la ocupación inalambrico en la superficie deseada durante unos segundos antes de soltarlo. **NOTA:** La cubierta posterior del sensor y cuerpo frontal están marcados con flechas para facilitar la separación. Para asegurar el cuerpo del sensor a la parte posterior, alinee las flechas y presione la cubierta posterior a la parte frontal del cuerpo y gire hasta que las flechas no están alineadas.
- Gire el sensor a la orientación deseada.

SOLUCION DE PROBLEMAS

- Verifique que el LED rojo parpadea cada 15 segundos con la ocupación. Esto indica que el dispositivo está funcionando correctamente y detecta ocupación.
- Consulte el manual de instalación de entrada de enlace y software Lumina™ para obtener información adicional de los sistemas de la red.
- Separe el aparato de otros productos electrónicos ruidosos (ejemplo: computadores personales, balastras electrónicas, maquinarias).
- Asegure que el diseño de RF está dentro del rango especificado.
- Asegure que los productos de control se encuentran ubicados adecuadamente para optimizar el diseño de RF dentro de los edificios (ejemplo: construcción de edificios comparados con la línea de visión).
- Retire el dispositivo y vuelva a inscribirlo en la red.
- Restablezca los valores de fábrica.

CAMPO DE VISIÓN INFRARROJO PASIVO

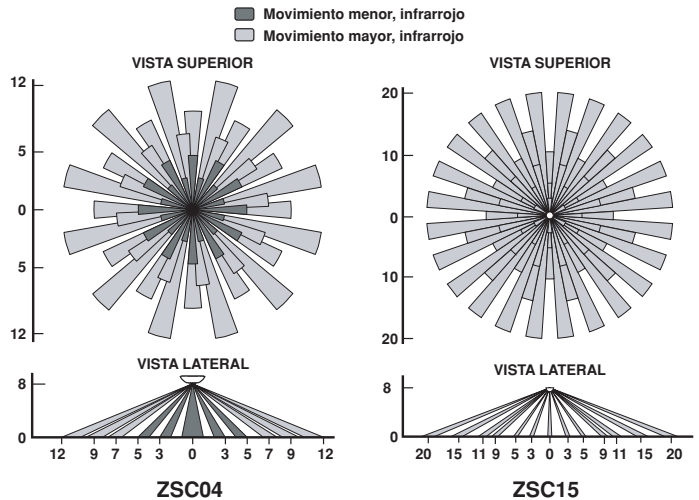

Información de Derechos de Autor y Marcas Comerciales: Usar marcas comerciales de terceros, marcas de servicio, nombres comerciales, marcas y/o nombres de productos son sólo para fines informativos, otras marcas son pueden ser marcas comerciales de sus propietarios respectivos, tal uso no pretende dar a entender afiliación, patrocinio o respaldo.