

Estación de Carga de Vehículo Eléctrico

Manual de Instalación

Cat. Núm. EV48G, EV48S, EV80G, y EV80S

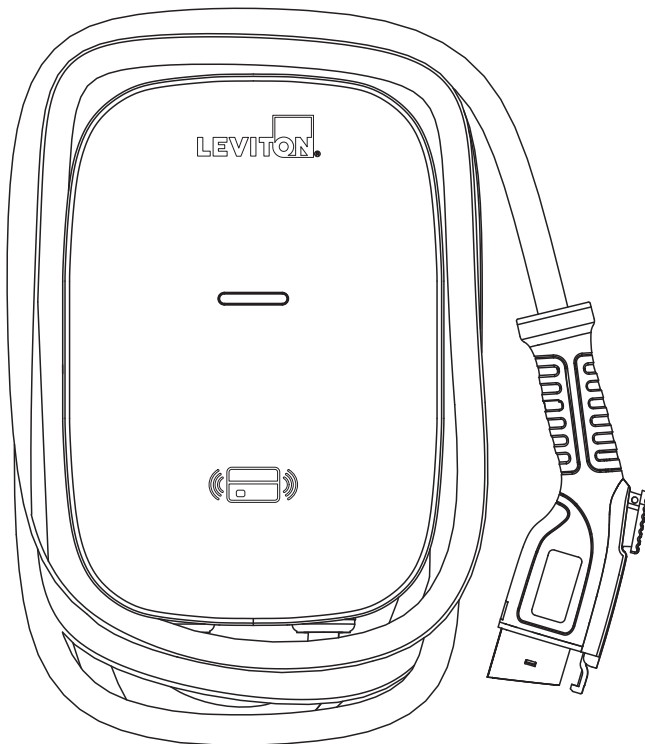

**48A / 80A EVSE Sin Pantalla LCD
(EV48G y EV80G)**

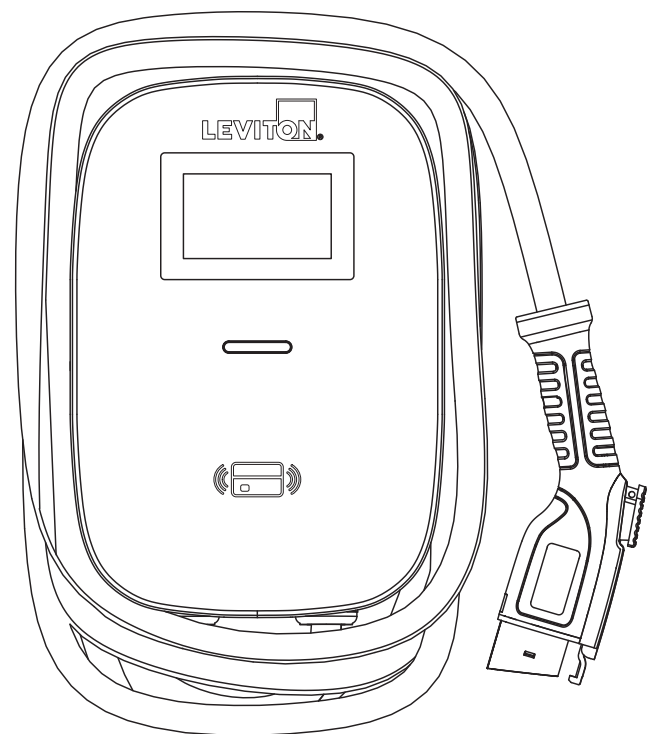

**48A / 80A EVSE Con Pantalla LCD
(EV48S y EV80S)**

CONTENIDO

1	Advertencias y Precauciones	4
2	Normas de Seguridad y Especificaciones	5
3	Herramientas Necesarias	6
4	Interfaz Básica	7
5	Dimensiones	8
6	Estados de la Luz Indicadora	9
7	Instalación.....	10
	7.1 Cableado.....	10
	7.2 Instalación del Soporte con Montaje de Pared	11
8	Procedimientos Operativos	12
9	Mensajes de Errores y Advertencias	13
10	Mantenimiento Diario	14
11	Declaraciones Estándares y Garantía.....	15

1 ADVERTENCIAS Y PRECAUCIONES

LEA ESTAS INSTRUCCIONES ANTES DE INSTALAR.

ADVERTENCIAS:

- **PARA EVITAR FUEGO, DESCARGA ELÉCTRICA O LA MUERTE, ¡DESCONECTE LA ELECTRICIDAD EN EL INTERRUPTOR DE CIRCUITO O FUSIBLE Y COMPRUEBE QUE LA ELECTRICIDAD ESTÉ APAGADA ANTES DE CABLEAR, REEMPLAZAR O DAR SERVICIO AL PRODUCTO!**
- **RIESGO DE ELECTROCUCIÓN, DESCARGA ELÉCTRICA, EXPLOSIÓN O ARCO ELÉCTRICO.** Este dispositivo tiene piezas que producen chispas y arcos eléctricos que no deben ser expuestas a vapores inflamables.
- **PARA EVITAR FUEGO, DESCARGA ELÉCTRICA, LA MUERTE O DAÑOS AL CARGADOR,** lea cuidadosamente las instrucciones de carga en el manual de su vehículo antes de utilizar el cargador.
- **RIESGO DE DESCARGA ELÉCTRICA. No retire la cubierta ni intente abrir la caja del dispositivo.**
- Este dispositivo debe ser instalado, ajustado y reparado por personal eléctrico calificado familiarizado con la construcción y operación de este tipo de cargador y los peligros implicados.
- No jale con fuerza el cable de carga, no cause daño con objetos afilados, no introduzca los dedos ni inserte objetos extraños dentro de cualquier parte del conector de carga.
- No utilice el cargador cuando se encuentre dentro del vehículo, o cuando el cargador esté expuesto a lluvia fuerte, nieve u otro clima severo.
- Conecte únicamente a un circuito suministrado con protección contra sobrecarga del circuito derivado de conformidad con el Código Eléctrico Nacional, ANSI/NFPA 70 (Estados Unidos), el Código Eléctrico de Canadá, Parte I, C22.1 (Canadá), o NOM-001-SEDE (México).

Modelo	Clasificación Interruptor del Circuito / Fusible
EV48G, EV48G	60 A
EV80S, EV80S	100 A

CAUTIONS:

- No existen partes que puedan ser reparadas por el usuario en el interior.
- El dispositivo está diseñado únicamente para vehículos que sean compatibles con la norma de carga SAE J1772 Nivel 2.
- No utilice el cargador si está defectuoso, parece estar fisurado, desgastado, roto o dañado.
- Cuando transporte el cargador, manéjelo con cuidado y no arrastre ni pise el dispositivo.
- No toque la terminal del conector de carga con objetos metálicos afilados para evitar daños.
- La instalación y pruebas incorrectas del cargador podrían dañar potencialmente ya sea la batería del vehículo o el dispositivo. Cualquier daño resultante se excluye de la garantía del dispositivo.
- Asegúrese de que el cable de carga esté colocado correctamente durante la carga de tal manera que no lo pisen, se tropiecen con él o esté expuesto a daño o tensión.
- Utilice protección adecuada cuando conecte el cable de distribución eléctrica principal.
- El interruptor Tipo B, C ó D con la capacidad nominal de corriente para la tabla debe ser instalado en la caja de distribución CA de subida.
- El interruptor de desconexión para cada conductor sin conexión a tierra de la entrada CA (no incluido) debe estar en conformidad con el Código Eléctrico Nacional, ANSI/NFPA 70.

2 NORMAS DE SEGURIDAD Y ESPECIFICACIONES

Normas de Seguridad del Diseño

UL2594: Equipo de Suministro del Vehículo Eléctrico
UL 2231-1: Sistemas de Protección para el Personal para Circuitos de Suministro del Vehículo Eléctrico (EV): Requerimientos Generales
UL 2231-2: Sistemas de Protección para el Personal para Circuitos de Suministro del Vehículo Eléctrico (EV): Requerimientos Particulares para Dispositivos de Protección Utilizados en Sistemas de Carga
UL 2251: Enchufes, Receptáculos y Acopladores para Vehículos Eléctricos
UL 62: Cuerdas y Cables Flexibles
UL 991: Pruebas para Controles Relacionados con la Seguridad que Emplean Dispositivos de Estado Sólido
UL 1998: Software en Componentes Programables
NFPA 70 Artículo 625: Código Eléctrico Nacional, Sistema de Carga del Vehículo Eléctrico
UL840 (Distancia en el aire y de fuga)

Especificaciones

Nombre del Modelo	EV48G, EV48S, EV80G, EV80S
Tensión de Entrada Nominal	200-240 VCA / Monofásica
Corriente de Salida Nominal	48A / 80A
Frecuencia Eléctrica CA	50/60 Hz
Protección de Entrada	UVP, OVP, RCD, SPD, Protección de Falla a Tierra
Protección de Salida	OCP, OTP, Protección de Falla de Piloto de Control
Interfaz de Salida	SAE J1772 Conector de Carga CA
Temperatura de Almacenamiento	-40°F(-40°C) a + 158°F(70°C)
Temperatura Operativa	-22°F(-30°C) a + 122°F(50°C)
Humedad Relativa de Operación	95% HR Máxima
Humedad Relativa de Almacenamiento	95% HR Máxima
Módulo	Celular 4G
Longitud del Cable	5.5 m (18 pies)
Nivel de Protección	IK08 e IP54
Tipo de Instalación	Montaje en pared o montaje en pedestal
Altitud	≤ 2000 m
Peso	EV48G y EV48S: 6.5 ± 0.5 kg EV80G y EV80S: 7.5 ± 0.5 kg
Dimensiones	EV48G and EV80G: 360.50 mm x 249.94 mm x 86.94 mm EV48S and EV80S: 360.50 mm x 249.94 mm x 100 mm
Indicación del Estado	LED Rojo, Verde, Azul

3 HERRAMIENTAS NECESARIAS

#	Nombre del Producto	Cantidad
1	Cargador CA (con Cable de Carga)	1
2	Manual del Usuario	1
3	Soporte de Montaje en Pared	1
4	Tornillos de diente M5	2
5	Tornillos de Expansión Hexagonales M6	4

Herramientas requeridas antes de instalar el cargador de montaje en pared:

- Alicata pelacables
- Destornillador Phillips para M5
- Llave ajustable M6
- Voltímetro o multímetro digital (para medir la tensión CA en el sitio de instalación)
- Nivel
- Lápiz o marcador
- Taladro

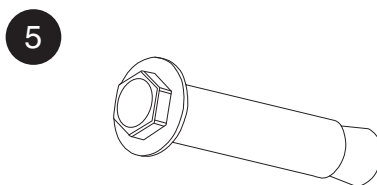
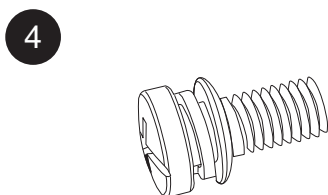
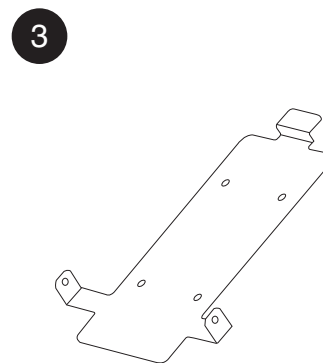
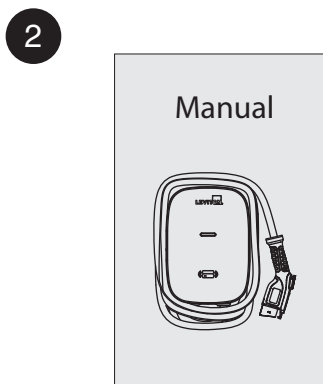
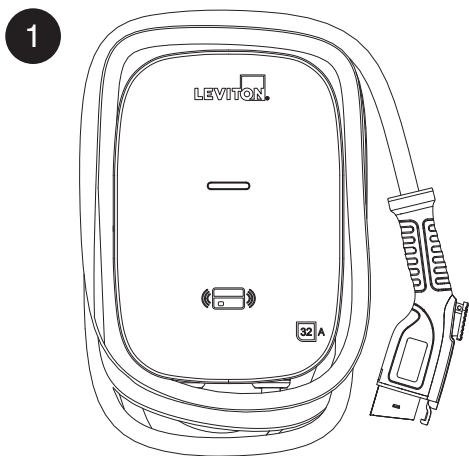

4 INTERFAZ BÁSICA

EV48G
EV80G

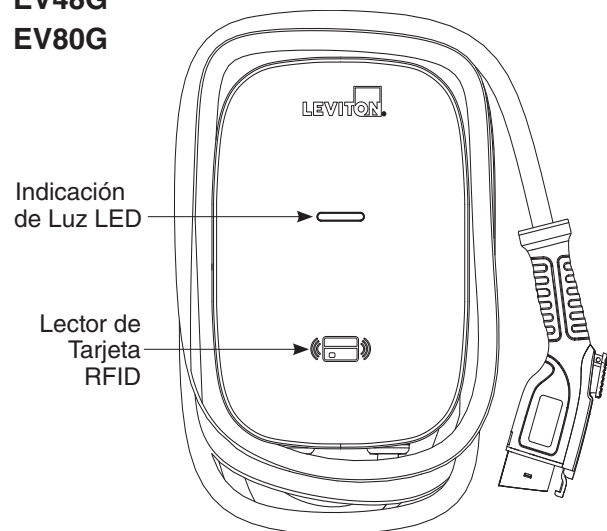

EV48S
EV80S

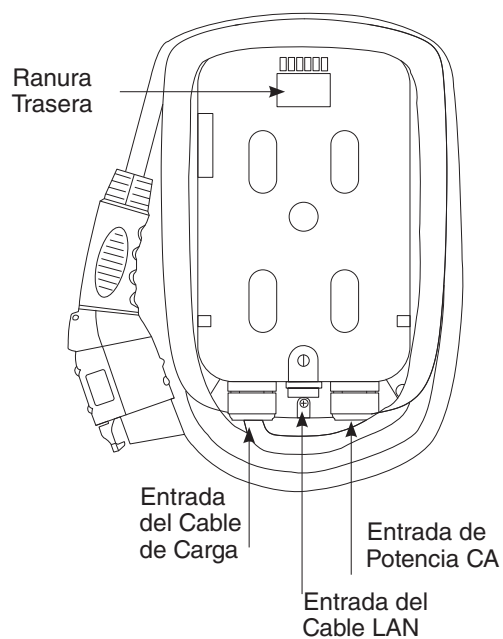
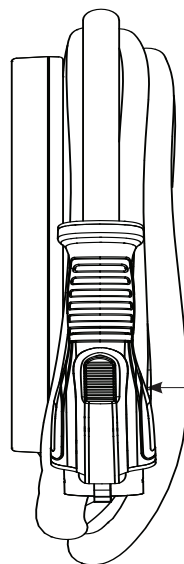
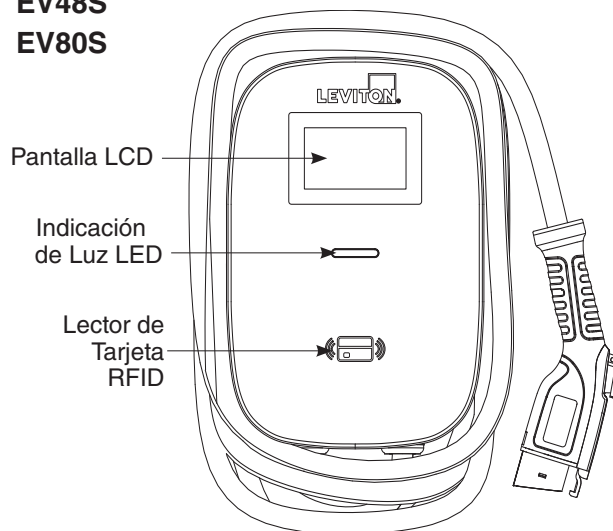

5 DIMENSIONES



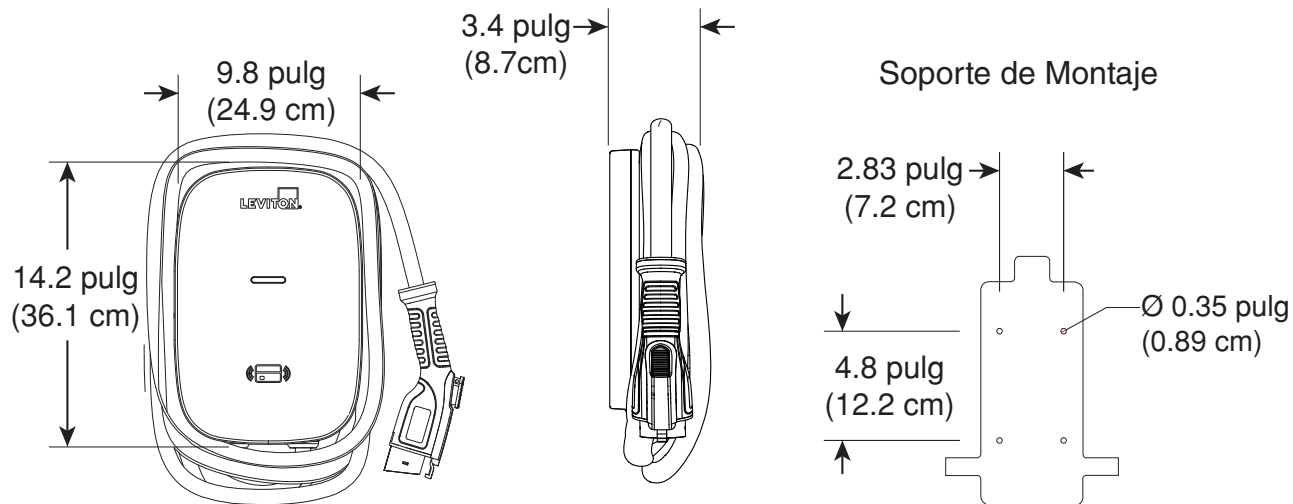

Dimensiones del Cargador EV48G y EV80G

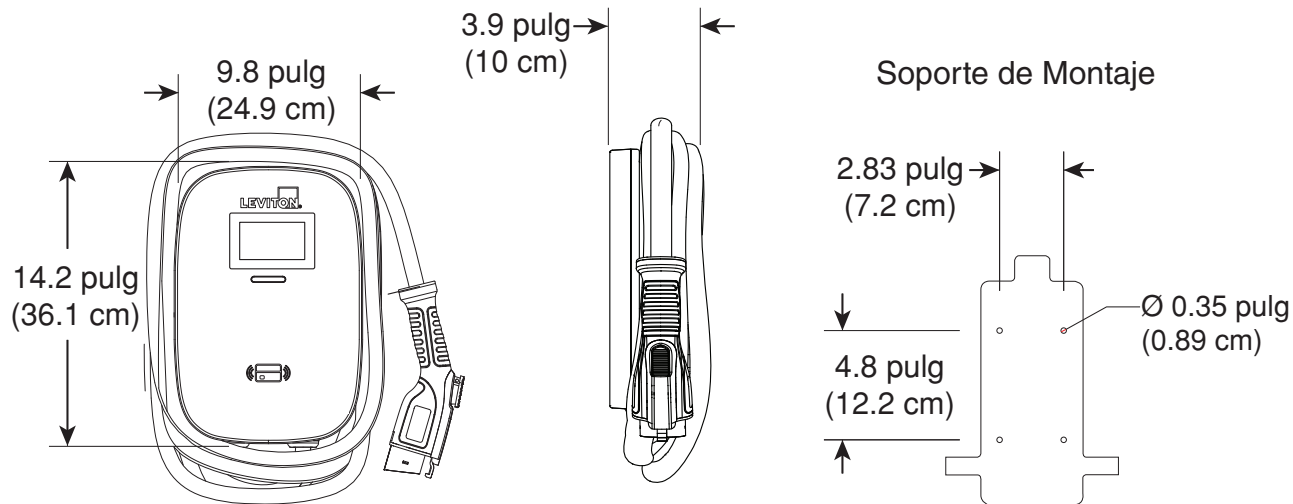

Dimensiones del Cargador EV48S y EV80S



6 ESTADOS DE LA LUZ INDICADORA

Estado de la Luz Indicadora del Cargador	
 Luz Azul	En Espera – Luz Azul La luz de LISTO se mantiene fija en el modo en espera.
 Luz Verde	Esperando para Cargar – Luz Verde Después de que el conector del vehículo se conecta a la entrada del vehículo, la luz de Carga se mantiene encendida.
 Luz Verde Parpadeando	Carga – La Luz VERDE parpadea La luz de CARGA parpadea mientras está cargando.
 Luz Roja	Falla – Luz Roja Si la luz ROJA está ENCENDIDA, ha ocurrido un error. Consulte la sección 9 “Mensajes de Error y Advertencia” para información detallada.

7 INSTALACIÓN

7.1 Cableado

Monofásico de 240V -

PRECAUCIONE: Las dos fases utilizadas deben medir cada una 120V hacia la puesta a tierra. La puesta a tierra debe estar conectada al cable NEUTRO en un punto, por lo general en el panel del interruptor.

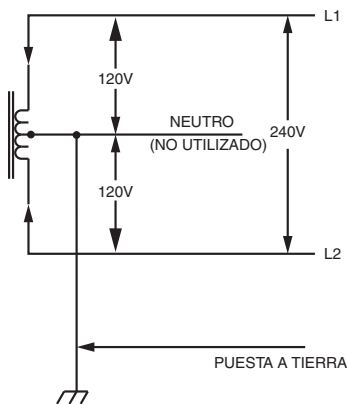

Conexión en Estrella, Trifásico de 208V -

PRECAUCIONE: La alimentación de 208V proviene de una red de suministro eléctrico con conexión en estrella, y el cargador de CA puede conectarse a L1 y L2, L2 y L3, L1 y L3. La puesta a tierra debe estar conectada al neutro en únicamente un punto, por lo general en el panel del interruptor. Deje abierto el cable exterior no utilizado. No lo conecte a una barra Neutra ni a tierra. Asegúrese de que el punto central esté puesto a tierra en alguna parte del sistema.



Tabla de Opciones del Interruptor de Circuito

Amps Amperaje de Salida	48A	80A
Amps Opciones Interruptor de Circuito	60A	100A

7 INSTALACIÓN

7.2 Instalación del Soporte con Montaje de Pared

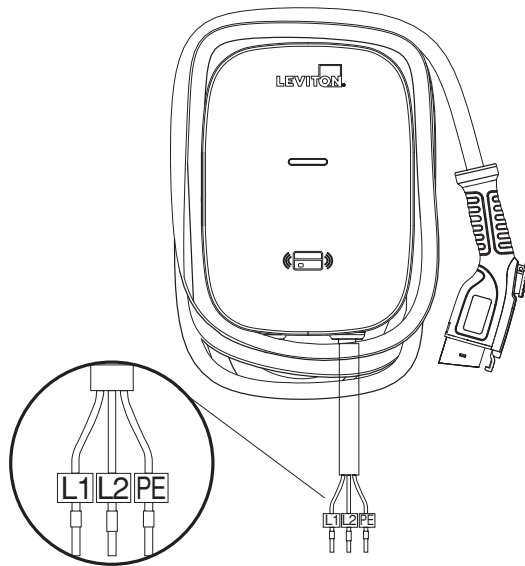
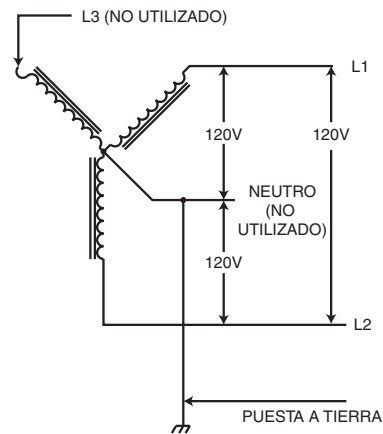
1. Marque los cuatro sitios en la pared para los cuatro orificios de los tornillos para el soporte. Perfore los orificios de los tornillos con las siguientes dimensiones: Diámetro de 8.5 mm (0.33 pulgadas) y Profundidad de 52 mm (2.05 pulgadas).
2. Inserte anclajes de pared adecuados para el sustrato de la pared en el que se está realizando el montaje.
3. Alinee los orificios de los tornillos en el soporte con los orificios de los tornillos en la pared. Inserte los cuatro tornillos de expansión y el tornillo M6 y apriete para fijar el soporte para montaje de pared en la pared.

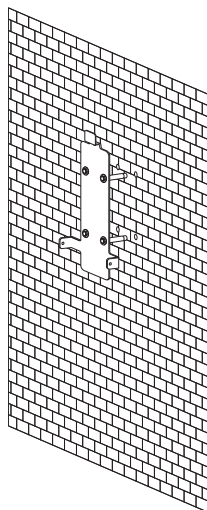

4. Alinee la ranura trasera del cargador con el soporte montado en la pared.

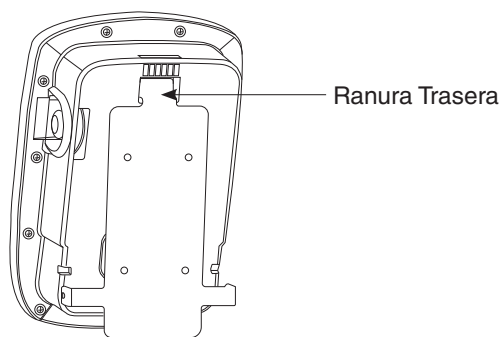





5. Fije el dispositivo al soporte montado en la pared con dos tornillos M5.



8 PROCEDIMIENTOS OPERATIVOS

Descripción General

- Autorización del usuario, si se requiere
- Conectarse a la entrada de carga del vehículo
- Mensajes de carga
- Carga completada

Pasos Operativos	
 LISTO	1. En Espera – Luz Azul - Si usted está utilizando el modelo EV48S ó EV80S, es posible que tenga que introducir las credenciales del usuario.
	2. Enchufe el conector de carga en la entrada de carga del vehículo. NOTA: Si usted ha activado la RFID en su estación de carga, deberá tocar con la tarjeta RFID en el lugar indicado y después enchufar en un período de 2 minutos.
 CARGA	3. Carga La luz verde parpadea automáticamente, lo que indica que el dispositivo está cargando. NOTAS: <ul style="list-style-type: none">• Si la luz ROJA (ocurrió un error) está encendida, enchufe nuevamente el conector del vehículo.• Si la luz ROJA sigue encendida, consulte la sección de “Mensajes de Error y Advertencia”.
	4. Carga completada. Desenchufe el conector. NOTA: La luz VERDE deja de parpadear.

Configuración del Software

Para instrucciones sobre la manera de registrar y verificar su cargador, consulte la Guía de Inicio Rápido del Instalador de ampUp.

9 MENSAJES DE ERRORES Y ADVERTENCIAS

Fallo de emergencia	Constantemente luminoso	Ciclo de energía
Protección contra sobrevoltaje de entrada	1 parpadeo seguido de una pausa de 3 segundos	Recuperación automática
Protección contra bajo voltaje de entrada	2 parpadeos seguidos de una pausa de 3 segundos	Recuperación automática
Protección contra sobrecorriente de salida	3 parpadeos seguidos de una pausa de 3 segundos	Recuperación automática (Extraiga el conector de carga)
Protección contra sobretemperatura	4 parpadeos seguidos de una pausa de 3 segundos	Recuperación automática
Dispositivo de corriente residual anormal	5 parpadeos seguidos de una pausa de 3 segundos	Recuperación automática (Extraiga el conector de carga)
Falla de tierra	6 parpadeos seguidos de una pausa de 3 segundos	Recuperación automática
Falla en el Piloto de Control	7 parpadeos seguidos de una pausa de 3 segundos	Recuperación automática (Extraiga el conector de carga)
Fallo del relé	8 parpadeos seguidos de una pausa de 3 segundos	Contactar con Servicio al Cliente
Falla en la autocomprobación del dispositivo de corriente residual (RCD)	9 parpadeos seguidos de una pausa de 3 segundos	Contactar con Servicio al Cliente
Falla en la autocomprobación del relé	10 parpadeos seguidos de una pausa de 3 segundos	Contactar con Servicio al Cliente
Falla del medidor	Continúa parpadeando	Contactar con Servicio al Cliente

10 MANTENIMIENTO DIARIO

ADVERTENCIAS:

Evite la humedad o agua en el cargador. Si hay presencia de agua o humedad, APAGUE de inmediato el cargador y notifique al personal profesional para llevar a cabo un mantenimiento antes del siguiente uso.

PRECAUCIONES:

- Mantenga el cargador limpio y en un lugar con poca humedad. No lo instale en un entorno cerca del mar, con mucho aceite, mucha humedad o mucho polvo.
- Si hay algún daño o suciedad en el conector del vehículo, el cable de carga o el soporte del conector del vehículo, póngase en contacto con el personal de mantenimiento inmediatamente.
- Utilice el cargador correctamente. No golpee ni presione con fuerza la carcasa ni coloque objetos pesados sobre el cargador. Si la carcasa está dañada, póngase en contacto con un técnico calificado.
- Evite colocar el cargador cerca de objetos calientes y en lugares con altas temperaturas y lejos de sustancias peligrosas como gases inflamables y materiales corrosivos.

11 DECLARACIONES ESTÁNDARES Y GARANTÍA

DECLARACIÓN DE LA FCC:

Este dispositivo cumple con la Parte 15 de las Reglas de la FCC y la(s) norma(s) RSS sobre la exención de Licencia de la ISED. La operación está sujeta a las siguientes dos condiciones: (1) Este dispositivo podría no causar interferencia dañina, y (2) este dispositivo debe aceptar cualquier interferencia recibida, incluyendo la interferencia que pudiera causar la operación no deseada. Los cambios o modificaciones no aprobados de manera expresa por Leviton podrían anular la autorización del usuario para operar el equipo. Estos límites están diseñados para proporcionar protección razonable contra interferencia dañina en una instalación comercial. Este equipo genera, utiliza y puede irradiar energía de radiofrecuencia, y si no se instala y utiliza de acuerdo con las instrucciones, puede causar interferencia dañina a las comunicaciones de radio. Sin embargo, no hay garantía de que no ocurra interferencia en una instalación particular. En caso de que este equipo cause interferencia dañina a la recepción de radio o televisión, la cual se puede determinar apagando y encendiendo el equipo, el usuario puede tratar de corregir la interferencia por medio de una o más de las siguientes medidas:

- Reorientar o reubicar la antena de recepción.
- Aumentar la separación entre el equipo y el receptor.
- Conectar el equipo a un contacto en un circuito diferente del que está conectado el receptor.
- Para ayuda consultar con el vendedor o técnico con experiencia en radio/televisión.

DECLARACIÓN DE CONFORMIDAD DE PROVEEDOR DE LA FCC:

Este dispositivo cumple con la Parte 15 de las Reglas de la FCC. Su operación está sujeta a las siguientes dos condiciones: (1) Este dispositivo podría no causar interferencia dañina, y (2) este dispositivo debe aceptar cualquier interferencia recibida, incluyendo la interferencia que pudiera causar una operación no deseada.

RENUNCIA DE RESPONSABILIDAD DE MARCA REGISTRADA:

Leviton y el logotipo de Leviton son marcas registradas de Leviton Manufacturing Co., Inc. El uso en el presente de marcas registradas, marcas de servicio, nombres comerciales, nombres de marca y/o nombres de productos de terceros es para fines informativos únicamente, son/pueden ser las marcas registradas de sus propietarios respectivos; dicho uso no implica cualquier afiliación, patrocinio o aprobación.

Leviton Manufacturing Co., Inc.
201 North Service Road, Melville, NY 11747

Visite el sitio web de Leviton en www.leviton.com

© 2024 Leviton Manufacturing Co., Inc. Todos los derechos reservados.

Especificaciones y precios sujetos a cambios sin previo aviso en cualquier momento.

PARA MODELOS 48G Y 80G GARANTÍA LIMITADA POR 2 AÑOS Y EXCLUSIONES

Leviton garantiza al consumidor original de sus productos y no para beneficio de nadie más que este producto en el momento de su venta por Leviton está libre de defectos en materiales o fabricación por un período de dos años desde la fecha de la compra original. La única obligación de Leviton es corregir tales defectos ya sea con reparación o reemplazo, como opción. **Para detalles visite www.leviton.com o llame al 1-800-824-3005.** Esta garantía excluye y renuncia toda responsabilidad de mano de obra por remover o reinstalar este producto. Esta garantía es inválida si este producto es instalado inapropiadamente o en un ambiente inadecuado, sobrecargado, mal usado, abierto, abusado o alterado en cualquier manera o no es usado bajo condiciones de operación normal, o no conforme con las etiquetas o instrucciones. **No hay otras garantías implicadas de cualquier otro tipo, incluyendo mercadotecnia y propiedad para un propósito en particular** pero si alguna garantía implicada se requiere por la jurisdicción pertinente, la duración de cualquiera garantía implicada, incluyendo mercadotecnia y propiedad para un propósito en particular, es limitada a dos años. **Leviton no es responsable por daños incidentales, indirectos, especiales o consecuentes, incluyendo sin limitación, daños a, o pérdida de uso de, cualquier equipo, pérdida de ventas o ganancias o retraso o falla para llevar a cabo la obligación de esta garantía.** Los remedios provistos aquí son remedios exclusivos para esta garantía, ya sea basado en contrato, agravio o de otra manera.

PARA MODELOS 48S Y 80S GARANTÍA LIMITADA POR 3 AÑOS Y EXCLUSIONES

Leviton garantiza al consumidor original de sus productos y no para beneficio de nadie más que este producto en el momento de su venta por Leviton está libre de defectos en materiales o fabricación por un período de tres años desde la fecha de la compra original. La única obligación de Leviton es corregir tales defectos ya sea con reparación o reemplazo, como opción. **Para detalles visite www.leviton.com o llame al 1-800-824-3005.** Esta garantía excluye y renuncia toda responsabilidad de mano de obra por remover o reinstalar este producto. Esta garantía es inválida si este producto es instalado inapropiadamente o en un ambiente inadecuado, sobrecargado, mal usado, abierto, abusado o alterado en cualquier manera o no es usado bajo condiciones de operación normal, o no conforme con las etiquetas o instrucciones. **No hay otras garantías implicadas de cualquier otro tipo, incluyendo mercadotecnia y propiedad para un propósito en particular** pero si alguna garantía implicada se requiere por la jurisdicción pertinente, la duración de cualquiera garantía implicada, incluyendo mercadotecnia y propiedad para un propósito en particular, es limitada a tres años. **Leviton no es responsable por daños incidentales, indirectos, especiales o consecuentes, incluyendo sin limitación, daños a, o pérdida de uso de, cualquier equipo, pérdida de ventas o ganancias o retraso o falla para llevar a cabo la obligación de esta garantía.** Los remedios provistos aquí son remedios exclusivos para esta garantía, ya sea basado en contrato, agravio o de otra manera.

SÓLO PARA MÉXICO

POLÍTICA DE GARANTÍA DE 2 AÑOS PARA MODELOS 48G Y 80G Y POLÍTICA DE GARANTÍA DE 3 AÑOS PARA MODELOS 48S Y 80S: Leviton S de RL de CV,

Lago Tana No. 43, Col. Huichapan Alcaldía Miguel Hidalgo, Ciudad de México, CP 11290 México. Tel (55) 5082-1040. Garantiza este producto por el término de dos o tres años en todas sus partes y mano de obra contra cualquier defecto de fabricación y funcionamiento a partir de la fecha de entrega o instalación del producto bajo las siguientes **CONDICIONES:**

1. Para hacer efectiva esta garantía, no podrán exigirse mayores requisitos que la presentación de ésta póliza sellada por el establecimiento que lo vendió o nota de compra o factura.
2. La empresa se compromete a reemplazar o cambiar el producto defectuoso sin ningún cargo para el consumidor, los gastos de transportación que se deriven de su cumplimiento serán cubiertos por: Leviton S de RL de CV.
3. El tiempo de reemplazo en ningún caso será mayor a 30 días contados a partir de la recepción del producto en cualquiera de los sitios en donde pueda hacerse efectiva la garantía.
4. Cuando se requiera hacer efectiva la garantía mediante el reemplazo del producto, esto se podrá llevar a cabo en: Leviton S de RL de CV.
5. Esta garantía no es válida en los siguientes casos: A) Cuando el producto ha sido utilizado en condiciones distintas a las normales. B) Cuando el producto no ha sido operado de acuerdo con el instructivo de uso en idioma español proporcionado. C) Cuando el producto ha sido alterado o reparado por personas no autorizadas por Leviton S de RL de CV.
6. El consumidor podrá solicitar que se haga efectiva la garantía ante la propia casa comercial donde adquirió el producto.
7. En caso de que la presente garantía se extraviara el consumidor puede recurrir a su proveedor para que se le expida otra póliza de garantía previa presentación de la nota de compra o factura respectiva.

DATOS DEL USUARIO	
NOMBRE: _____	DIRECCIÓN: _____
COL: _____	C.P. _____
CIUDAD: _____	
ESTADO: _____	
TELÉFONO: _____	
DATOS DE LA TIENDA O VENDEDOR	
RAZÓN SOCIAL: _____	PRODUCTO: _____
MARCA: _____	MODELO: _____
NO. DE SERIE: _____	
NO. DEL DISTRIBUIDOR: _____	
DIRECCIÓN: _____	
COL: _____	C.P. _____
CIUDAD: _____	
ESTADO: _____	
TELÉFONO: _____	
FECHA DE VENTA: _____	
FECHA DE ENTREGA O INSTALACIÓN: _____	

Para Asistencia Técnica llame al: 1-800-824-3005 (Sólo en EE.UU.) www.leviton.com

Para la Asistencia Técnica y Configuración del Software llame al: 1-833-692-6787

